

MÓDULO DE REDUNDÂNCIA DE FONTE MRF-100



Introdução

Obrigado por ter escolhido nosso MÓDULO DE REDUNDÂNCIA DE FONTE MRF-100. Para garantir o uso correto e eficiente, é imprescindível a leitura completa deste manual para um bom entendimento de como operar o MRF-100, antes de colocá-lo em funcionamento.

Sobre este Manual

- 1 - Este manual deve ser entregue ao usuário final do MRF-100.
- 2 - O conteúdo deste manual está sujeito à alterações sem aviso prévio.
- 3 - Todos os direitos reservados. Nenhuma parte deste manual pode ser reproduzida, de qualquer forma, sem a permissão por escrito da DLG.
- 4 - As especificações contidas neste manual estão limitadas aos modelos padrão e não abrangem produtos especiais, fabricados sob encomenda.
- 5 - Todo o cuidado foi tomado na preparação deste manual, visando garantir a qualidade das informações.

CUIDADO!

O instrumento descrito por este manual técnico é um equipamento para aplicação em área técnica especializada. Os produtos fornecidos pela DLG passam por um rígido controle de qualidade. No entanto, equipamentos eletrônicos de controle industrial podem causar danos às máquinas ou processos por eles controlados, no caso de operações indevidas ou eventuais falhas, podendo inclusive colocar em risco vidas humanas. O usuário é responsável pela configuração e seleção de valores dos parâmetros do instrumento. O fabricante alerta para os riscos de ocorrências com danos tanto a pessoas quanto a bens, resultantes do uso incorreto do instrumento.

Índice

1 - APRESENTAÇÃO	5
2 - APLICAÇÕES TÍPICAS.....	6
3 - ESPECIFICAÇÕES TÉCNICAS	7
4 - DIMENSÕES.....	8
5 - DESCRIÇÕES	9
6 - LIGAÇÕES	10
7 - RECOMENDAÇÕES.....	11
8 - GARANTIA	12

1 - APRESENTAÇÃO

O MRF-100 é um módulo de redundância de fontes desenvolvido para equipamentos que necessitem de alimentação ininterrupta. Ele possui duas entradas distintas e uma saída, sendo que, independente se houver uma ou duas entradas em funcionamento, haverá tensão de saída. Isto significa que mesmo se uma das fontes vier a falhar o MRF-100 continuará alimentando sua carga devido à outra entrada.

Ele é constituído de dois canais de entrada (Fonte 1 e Fonte 2), um canal de saída, LED's para indicação visual e relés SPDT para indicação via CLP. Possui fixação em trilho DIN 35mm podendo ser instalado no interior de painéis elétricos.

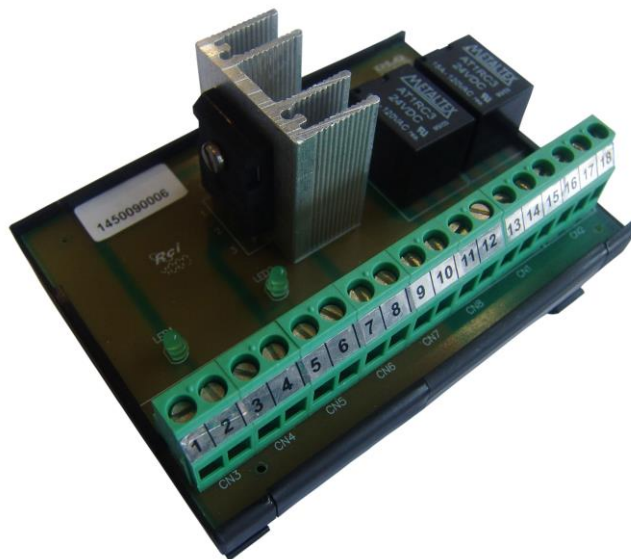

2 - APLICAÇÕES TÍPICAS

O Módulo de Redundância de fontes de proporciona alimentação ininterrupta para equipamentos, sendo ideal para:

- Controlador Lógico Programável (CLP);
- Equipamentos de medição/instrumentação;
- Equipamentos eletrônicos em geral.

3 - ESPECIFICAÇÕES TÉCNICAS

Características de Entrada e Saída:

Tipo	Parâmetro	Min.	Máx.	Observação	Unidade
Entrada	Tensão	0	31,2		V
	Corrente	0	10		A
Saída	Tensão	0	31,2	Conforme Tensão de Entrada	V
	Corrente	0	10		A

*OBS.: Características de Entrada válidas para canais de entrada 1 e 2.

Características Gerais:

Tipo	Especificação
Consumo	60mA
Grau de Proteção	IP-00
Sinalização	LED Verde
Indicação	Relé Miniatura SPDT 120Vac/15A (máx. 277Vac/10A) – Contatos do Relé
Temp. Operação	Min. 0 °C – máx. 40 °C
Construção	Plástico ABS
Fixação	Trilho DIN 35mm
Conexão Elétrica	Bornes parafusáveis com cabo até 2,5mm ²
Peso Aprox.	0,2 Kg
Dimensões	96,1 x 70,3 x 56,3mm (C x L x A)

4 - DIMENSÕES

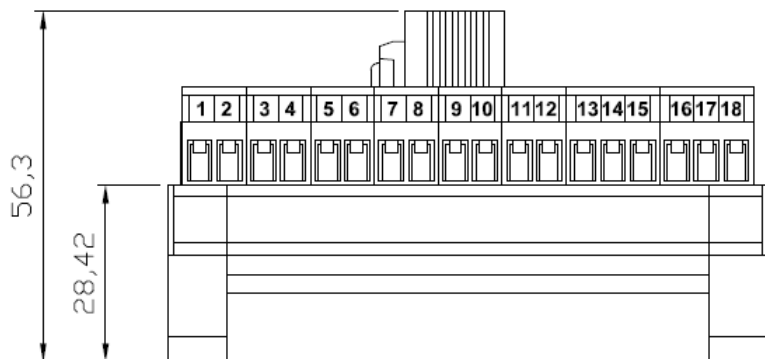

Vista Inferior

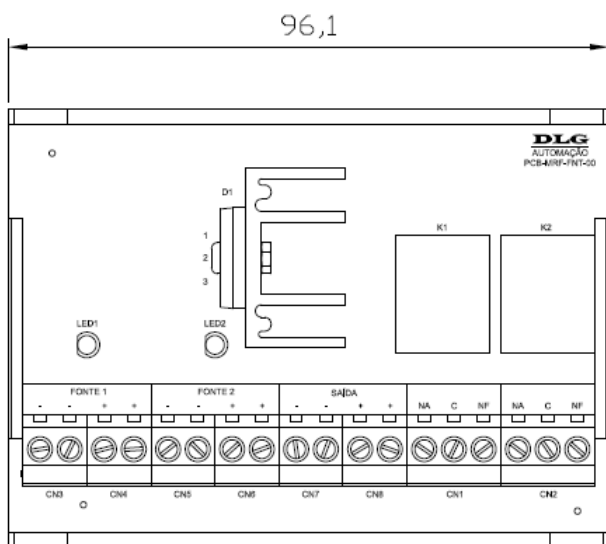

Vista Superior

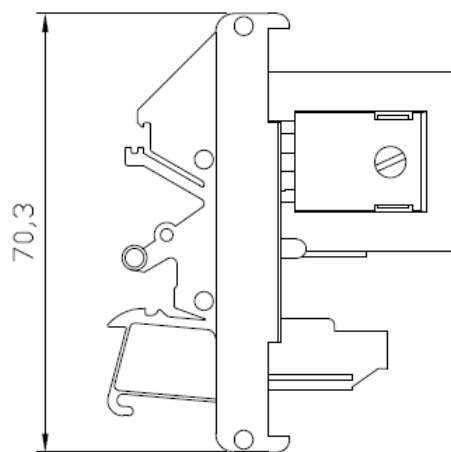

Vista Lateral

Dimensionamento para montagem (Cotas em milímetro)

5 - DESCRIÇÕES



Figura 1 – Descrições.

Componente	Borne	Descrição
CN3	1 e 2	Negativo da fonte 1 (entrada)
CN4	3 e 4	Positivo da fonte 1 (entrada)
CN5	5 e 6	Negativo da fonte 2 (entrada)
CN6	7 e 8	Positivo da fonte 2 (entrada)
CN7	9 e 10	Negativo da saída
CN8	11 e 12	Positivo da saída
CN1	13 (NA)	Contato Normal-Aberto do Relé K1 (indicação da fonte 2)
	14 (C)	Contato Comum do Relé K1 (indicação da fonte 2)
	15 (NF)	Contato Normal-Fechado do Relé K1 (indicação da fonte 2)
CN2	16 (NA)	Contato Normal-Aberto do Relé K2 (indicação da fonte 1)
	17 (C)	Contato Comum do Relé K2 (indicação da fonte 1)
	18 (NF)	Contato Normal-Fechado do Relé K2 (indicação da fonte 1)
LED 1	-	LED Verde de indicação da fonte 1 Ligada
LED 2	-	LED Verde de indicação da fonte 2 Ligada

6 - LIGAÇÕES



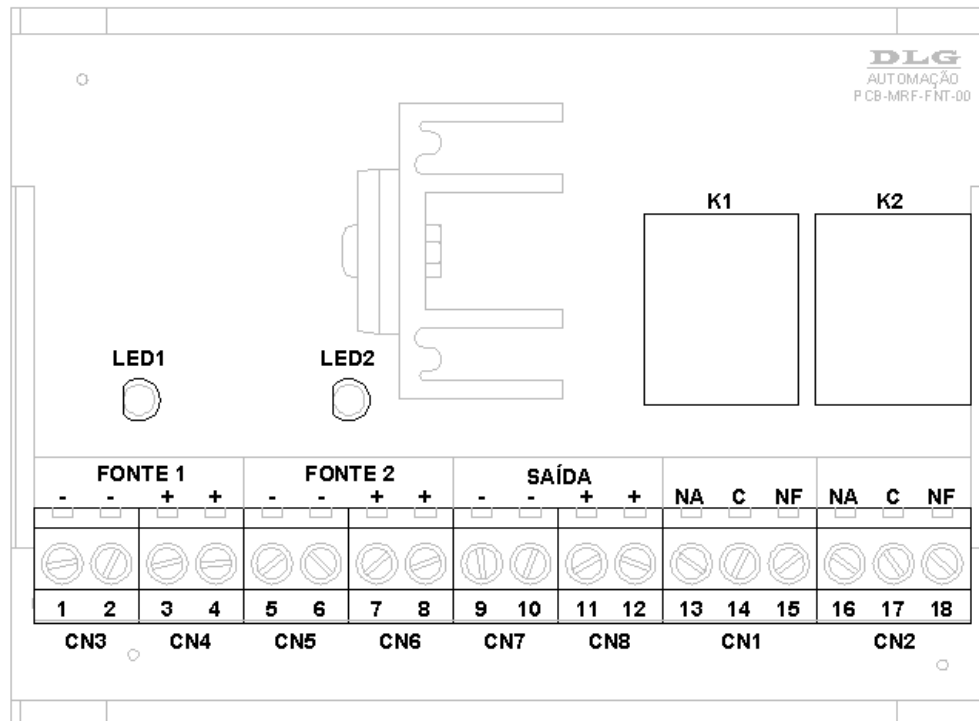



Figura 2 – Esquema de Ligação.

7 - RECOMENDAÇÕES

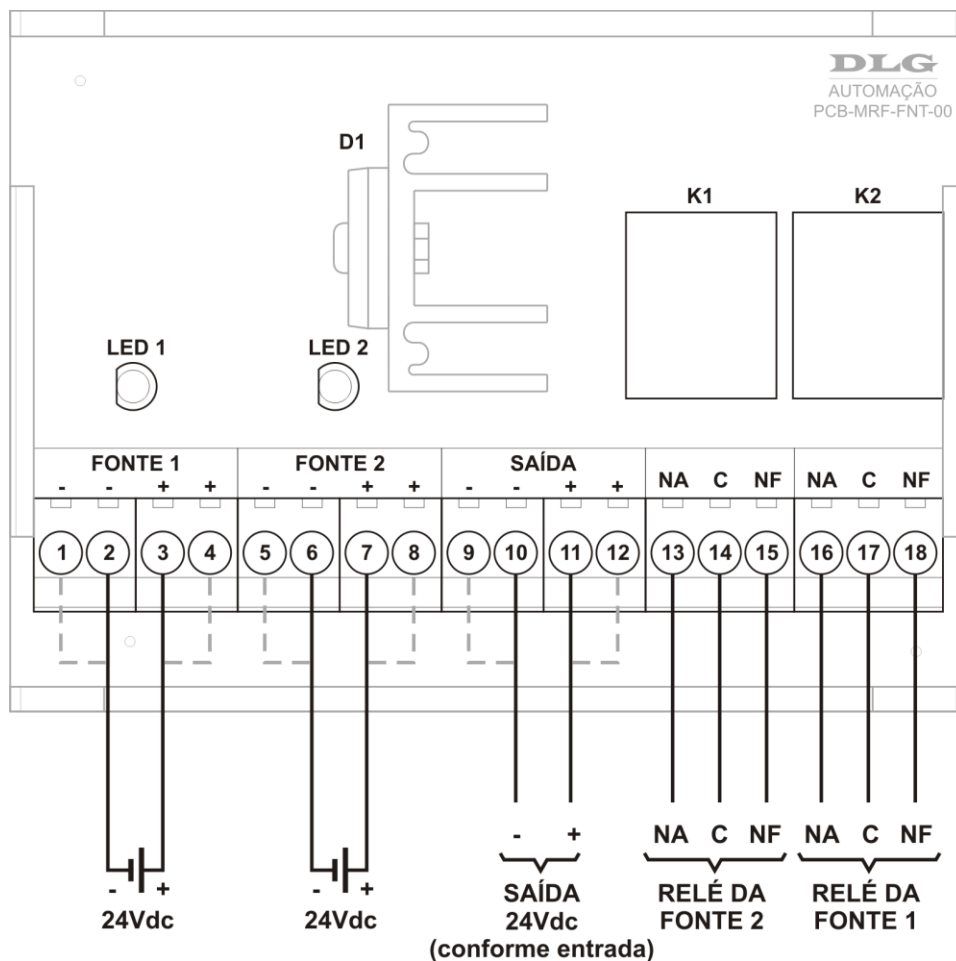
É recomendado ao usuário que somente utilize ferramentas e equipamentos apropriados para a instalação e manutenção do seu MRF-100.

<p>Nos bornes de conexão é imprescindível a utilização de chave de fenda do tipo “borne” ou 1/8” com diâmetro máximo de 3mm, pois é o formato ideal e não danificará o orifício de conexão do MRF-100</p>	 <p>Figura 1 Chave não recomendada</p>	 <p>Figura 2 Chave recomendada</p>
<p>É recomendado a crimpagem de todos os fios que serão conectados ao MRF-100 com terminal tipo agulha pré-isolado ou terminal tipo Ilhós para cabos de 0,5 ~ 1,5mm².</p>	<p>Terminal Agulha</p> 	<p>Terminal Ilhós</p> 

8 - GARANTIA

O termo de garantia do fabricante assegura ao proprietário de seus equipamentos, identificados pela nota fiscal de compra, garantia de 1 (um) ano, nos seguintes termos:

- 1 - O período de garantia inicia na data de emissão da Nota Fiscal.
- 2 - Dentro do período de garantia, a mão de obra e componentes aplicados em reparos de defeitos ocorridos em uso normal, serão gratuitos.
- 3 - Para os eventuais reparos, enviar o equipamento, juntamente com as notas fiscais de remessa para conserto, para o endereço de nossa fábrica em Sertãozinho, SP, Brasil. O endereço da DLG se encontra ao final deste manual.
- 4 - Despesas e riscos de transporte correrão por conta do proprietário.
- 5 - A garantia será automaticamente suspensa caso sejam introduzidas modificações nos equipamentos por pessoal não autorizado pela DLG, defeitos causados por choques mecânicos, exposição a condições impróprias para o uso ou violações no produto.
- 6 - A DLG exime-se de quaisquer ônus referentes a reparos ou substituições não autorizadas em virtude de falhas provocadas por agentes externos aos equipamentos, pelo uso indevido dos mesmos, bem como resultantes de caso fortuito ou por força maior.
- 7 - A DLG garante o pleno funcionamento dos equipamentos descritos neste manual bem como todas as operações existentes.

Anotações



DLG Automação Industrial Ltda.
Rua José Batista Soares, 53
Distrito Industrial – 14176-119
Sertãozinho – São Paulo – Brasil
Fone: +55 (16) 3513-7400
www.dlg.com.br

Rev: 1.00-10

Módulo de Redundância de Fonte
MRF-100

A DLG reserva-se no direito de alterar o conteúdo deste manual sem prévio aviso, a fim de mantê-lo atualizando com eventuais desenvolvimentos do produto.