

Modbus

**INDICADOR TOTALIZADOR
UNIVERSAL MODBUS
I-210T**



Introdução

Obrigado por ter escolhido nosso INDICADOR TOTALIZADOR UNIVERSAL MODBUS I-210T. Para garantir o uso correto e eficiente, é imprescindível a leitura completa deste manual para um bom entendimento de como operar o I-210T, antes de colocá-lo em funcionamento.

Sobre este Manual

1. Este manual deve ser entregue ao usuário final do I-210T;
2. O conteúdo deste manual está sujeito a alterações sem aviso prévio;
3. Todos os direitos reservados. Nenhuma parte deste manual pode ser reproduzida, de qualquer forma, sem a permissão por escrito da DLG;
4. As especificações contidas neste manual estão limitadas aos modelos padrão e não abrangem produtos especiais, fabricados sob encomenda;
5. Todo o cuidado foi tomado na preparação deste manual, visando garantir a qualidade das informações.

CUIDADO!

O instrumento descrito por este manual técnico é um equipamento para aplicação em área técnica especializada. Os produtos fornecidos pela DLG passam por um rígido controle de qualidade. No entanto, equipamentos eletrônicos de controle industrial podem causar danos às máquinas ou processos por eles controlados, no caso de operações indevidas ou eventuais falhas, podendo inclusive colocar em risco vidas humanas. O usuário é responsável pela configuração e seleção de valores dos parâmetros do instrumento. O fabricante alerta para os riscos de ocorrências com danos tanto a pessoas quanto a bens, resultantes do uso incorreto do instrumento.

Índice

1 - APRESENTAÇÃO	6
2 - CARACTERÍSTICAS PRINCIPAIS.....	7
3 - APLICAÇÕES TÍPICAS.....	8
4 - ESPECIFICAÇÕES TÉCNICAS	9
5 - DIMENSÕES.....	10
6 - FUNCIONALIDADE	11
6.1 - DISPLAY Frontal	11
6.2 - Funcionalidade do teclado	12
6.2.1 - Navegação dos Menus	12
6.2.2 - Navegação dos Sub-Menus	13
6.2.3 - Saindo do modo de Configuração.....	13
6.2.4 - Bloqueando e Desbloqueando o Teclado Frontal	13
6.2.5 - Indicação das Principais Variáveis.....	14
6.2.6 - Indicação da Temperatura Ambiente	14
6.2.7 - Indicação do valor de entrada da curva de linearização	14
7 - CONFIGURAÇÃO	15
7.1 - DETALHAMENTO DOS SUB-MENUS.....	15
7.1.1 - Menu Entrada.....	15
7.1.2 - Menu Alarmes	17
7.1.2.1 - Atuação dos Alarmes	18
7.1.2.2 - Temporização dos Alarmes	19
7.1.3 - Menu Saída.....	20
7.1.4 - Menu Linearização.....	21
7.1.5 - Menu Comunicação ModBus	22
7.1.6 - Menu Totalização	22
8 - MAPA DE NAVEGAÇÃO DOS MENUS.....	24
9 - TABELA MODBUS.....	26
9.1 - Máscara de bits somente leitura.....	29
9.2 - Máscara de bits leitura e escrita.....	30
10 -INSTALAÇÃO ELÉTRICA.....	32
10.1 - Borneira Traseira	32
10.2 - Conexão para sinais de entrada	33
10.3 - Outras Conexões.....	36
11 -INSTALAÇÃO MECÂNICA	40

11.1 - Recorte para Pannel	40
12 -RECOMENDAÇÕES.....	41
12.1 - Cabo de Rede RS-485	42
12.1.1 - Comprimento do Cabo da Rede	42
12.1.2 - Erros na Comunicação	42
13 -GARANTIA	43

1 - APRESENTAÇÃO

O I-210T é um Indicador Totalizador Universal Modbus que faz a leitura de grandezas padrões, tais como, tensão, corrente, frequência, PT-100, dentre outros, além de retransmiti-la em 0/4 a 20mA ou em 0/2 a 10Vdc. Possui 2 relés (que podem ser associados a alarmes) totalmente configuráveis pelo usuário.

A indicação da variável de processo pode ser lida no frontal do I-210T através dos 8 displays de 7 segmentos, facilitando a visualização e configuração do equipamento.

O I-210T é equipado com comunicação serial, podendo ser ligado em rede Modbus/RTU, ideal para sistemas de aquisição e supervisão.

O I-210T tem a funcionalidade de totalização das variáveis de entrada, exceto variáveis de temperatura. A totalização pode ser habilitada juntamente com parâmetros de pré-determinação.

Todas as funcionalidades são configuráveis via teclado frontal, sem a necessidade de ajustes em DIPs ou jumpers.



2 - CARACTERÍSTICAS PRINCIPAIS

Tipo de entrada:

- Termopar J, K, T, R, S, E, N, B;
- Termoresistência PT-100;
- Corrente 0 à 20mA, 4 à 20mA;
- Tensão 0 à 100mV, 0 à 5V e 0 à 10V;
- Frequência;
- Nível Lógico.

Outras Características:

- Duas saídas de controle à relé SPDT;
- Duas entradas digitais;
- Retransmissão da PV em 0/4~20mA ou 0/2~10Vdc;
- Indicação do estado de saída através do display frontal;
- Comunicação serial RS-485, protocolo ModBus/RTU;
- Alarmes de mínimo, máximo, diferencial e diferencial invertido do valor da entrada;
- Teclado multifunção;
- Compensação de junta fria para sensores termopar;
- Filtro de proteção contra ruídos eletromagnéticos na alimentação;
- Taxa de comunicação e endereço programáveis pelo usuário;
- Alimentação universal;
- Conexão traseira destacável;
- Caixa metálica em alumínio.

3 - APLICAÇÕES TÍPICAS

- Indicação de temperatura;
- Indicação rotação de motores;
- Indicação de níveis;
- Indicação de pressão;
- Linearização de variáveis;
- Medição de vazão;
- Totalização de variáveis.

4 - ESPECIFICAÇÕES TÉCNICAS

Tipo	Parâmetro	Mín.	Máx.	Observações	Unidade
Sinal de entrada	Corrente	0/4	20		mA
	Tensão	0	0,1*/5/10	*0,1 V = 100mV (0 - 100mV)	Vdc
	Termopar	–	–	J, K, T, R, S, E, N, B	°C
	PT-100	-200	850	Três Fios	°C
	Frequência	0,4	30000	0,5V a 60V	Hz
	Nível Lógico	0	10	NL 0 abaixo de 3 V NL 1 acima de 5 V	Vdc
Impedância de entrada	Corrente	50			Ω
	Tensão	405			KΩ
	Termopar	280			KΩ
	PT-100	50			KΩ
	Frequência	100			KΩ
Precisão	Corrente	Conversor A/D 18 Bits (131.072 divisões) 0,02% span			
	Tensão	Conversor A/D 18 Bits (131.072 divisões) 0,02% span			
	Termopar	Conversor A/D 18 Bits (131.072 divisões) 0,02% span			
	PT-100	Conversor A/D 18 Bits (20.000 divisões) 0,02% span – 0,1 °C			
	Frequência	0,1Hz até 1000Hz e 1Hz até 30000			
	Comp. Jt. Fria	0,5			°C
Mostrador	8 Display de 7 Segmentos com ponto decimal				
Escala	-9999 a 32767 em unidades de engenharia para tensão, corrente e frequência.				
	0 a 99999999 para valores de totalização				
Tempo de amostragem (interno)	10 leituras por segundo				
Taxa de atualização para entrada em frequência	Para entrada de 1 a 999 Hz:			480	mseg.
	Para entrada maior ou igual a 1000 Hz:			1000	mseg.
Retransmissão da PV	Saída em 0/4~20mA com carga máxima de 750 Ω ou 0~10Vdc com carga máxima de 30mA. Resolução de 32767 Divisões				
Alarmes	Duas saídas de alarme à relé: AL1 SPDT máx. 3A/220Vac AL2 SPDT máx. 3A/220Vac				
Fonte Auxiliar	24Vdc 50mA				

Tipo	Especificação
Temp. de operação	mín. 0 °C ~ máx. 50 °C.
Grau de Proteção	IP-20 traseira, IP-63 frontal.
Alimentação	Fonte Chaveada 90 ~ 240 Vac, 60Hz
Consumo	5 VA
Construção	Frontal em plástico ABS, corpo e traseira em Alumínio Anodizado.
Conexão	Conectores removíveis, tipo "plug-in".
Peso Aprox.	0,38 kg
Dimensões	48 x 96 x 144 mm (Altura x Largura x Profundidade).
Recorte no Painel	44,5 x 91,5 mm

5 - DIMENSÕES



Figura 1 – Dimensionamento para montagem (cotas em milímetro)

6 - FUNCIONALIDADE

6.1 - DISPLAY FRONTAL



Figura 2 – Display Frontal





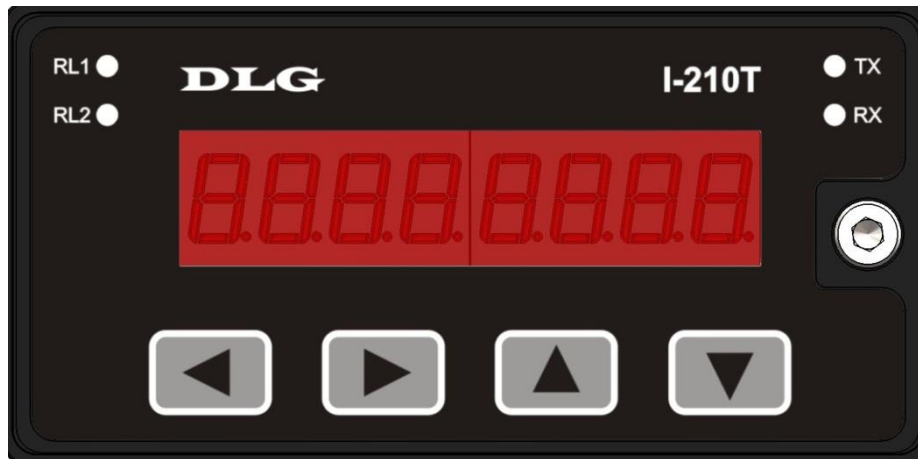

Frontal	Funções
	Tecla Esquerda , utilizada para navegar entre os menus de configuração, movendo o cursor para a esquerda. Também utilizada como tecla Retornar , para sair do menu previamente selecionado.
	Tecla Direita , utilizada para navegar entre os menus de configuração, movendo o cursor para a direita. Também utilizado como tecla Enter , para entrar no menu selecionado.
	Tecla Para Cima , avança para o próximo sub-menu. Também utilizada para alterar o parâmetro selecionado, aumentando seus valores.
	Tecla Para Baixo , volta para o sub-menu anterior. Também utilizada para alterar o parâmetro selecionado, diminuindo seus valores.
RL1 e RL2	Indicação visual do acionamento dos relés 1 e 2, respectivamente.
TX e RX	Indica a Transmissão (TX) e Recepção (RX) dos dados da comunicação ModBus/RTU.

Tabela 1 – Funções do Teclado Frontal

6.2 - FUNCIONALIDADE DO TECLADO

O I-210T é um equipamento totalmente configurável via Teclado Frontal, sem a necessidade de ajustes em DIP Switches ou Jumpers, sendo possível alterar os parâmetros de configuração, como por exemplo, tipo de entrada, função de alarme, retransmissão, linearização e comunicação. Estes parâmetros são divididos em 5 grupos, chamados de Menus, que são, por sua vez, divididos em Sub-Menus.

6.2.1 - Navegação dos Menus





Para alterar entre os Menus, pressione simultaneamente as teclas  e  a qualquer momento. Este processo pula para o próximo Menu, independentemente do Sub-Menu que estiver selecionado. Vale lembrar que não existe uma tecla para voltar ao Menu anterior, para isto o usuário deve pressionar esta sequência de teclas até estar novamente no Menu desejado. [Caso o usuário não consiga acessar os menus, o teclado frontal pode estar bloqueado, vide seção 6.2.4]

A sequência dos Menus é mostrada abaixo:





Menu	Descrição
Entrada	Neste menu é possível configurar o tipo de entrada (variável de processo) a ser indicada pelo I-210T. O usuário pode configurar também a unidade de medida para a indicação da temperatura (graus Celsius ou Fahrenheit), Máximo e Mínimo para escala de Engenharia, ponto decimal da indicação, habilitar ou desabilitar a linearização, tipo de atuação do Burn-Out, dentre outros. Os Sub-Menus são: <i>In.SET</i> , <i>un.tEP</i> , <i>in.FLo</i> , <i>in.FHi</i> , <i>Eng.Lo</i> , <i>Eng.Hi</i> , <i>dP.Pos</i> , <i>oF.SET</i> , <i>Filt.</i> , <i>LinER</i> , <i>bu.SET</i> , <i>bu.Lo</i> , <i>bu_Hi</i>
Alarme 1	Aqui, pode-se configurar os parâmetros de alarme, tais como tipo de atuação, Set-Point de alarme, Histerese e tempo de atuação do alarme. Os Sub-Menus são: <i>Fu.AL1</i> , <i>HY.AL1</i> , <i>AL1.t1</i> , <i>AL1.t2</i> , <i>SP.AL1</i>
Alarme 2	Aqui, pode-se configurar os parâmetros de alarme, tais como tipo de atuação, Set-Point de alarme, Histerese e tempo de atuação do alarme. Os Sub-Menus são: <i>Fu.AL2</i> , <i>HY.AL2</i> , <i>AL2.t1</i> , <i>AL2.t2</i> , <i>SP.AL2</i>
Saída	Neste menu o usuário poderá configurar a saída, ou retransmissão, do I-210T, podendo alterar o tipo de sinal a ser retransmitido, Máximo e Mínimo da escala de Engenharia, nível de segurança e calibração (Zero e Span). Os Sub-Menus são: <i>ou.SET</i> , <i>ou.LoL</i> , <i>ou.HiL</i> , <i>UR.SET</i> , <i>o.ZErO</i> , <i>o.SPAn</i>
Linearização	No menu Linearização configura-se a linearização do sinal de entrada. Os Sub-Menus são: <i>L.in01</i> ... <i>L.in20</i> , <i>L.out01</i> ... <i>L.out20</i>

Comunicação ModBus	<p>Este menu é destinado a configuração da comunicação ModBus/RTU, onde é possível alterar o endereço ModBus, velocidade de comunicação (Baud-Rate), paridade e delay de resposta.</p> <p>Os Sub-Menus são: <i>C.Adr</i> , <i>C.brk</i> , <i>C.PAR</i> , <i>C.dEL</i></p>
Totalização	<p>Os menus de totalização são habilita totalização, configura pré-determinação, reset da totalização, configura Count, configura Temp:</p> <p><i>t.EnAb</i> , <i>t.PCon</i> , <i>t.rESE</i> , <i>t.CoUn</i> , <i>t.tEiP</i></p>





6.2.2 - Navegação dos Sub-Menus

A navegação dos Sub-Menus é bem simples. Estando em qualquer um dos Menus, pressione a tecla  para avançar um Sub-Menu ou  para voltar ao Sub-Menu anterior. Quando estiver em um Sub-Menu, o display irá piscar entre o nome do Sub-Menu e o valor que aquele parâmetro está configurado, para alterar este parâmetro pressione a tecla  e coloque o valor desejado. Após alterar o valor do Sub-Menu pressione a tecla  ou  até a última linha para sair do parâmetro. Note que ao sair o display irá piscar novamente entre o nome do Sub-Menu e o novo valor que fora inserido naquele parâmetro.

6.2.3 - Saindo do modo de Configuração

Para sair do modo de configuração e salvar os parâmetros alterados, basta pressionar as teclas  e  simultaneamente. Escolha através das teclas  ou  entre *SU.YE5* (Salvar) ou *SU.no* (Não Salvar). Após escolhido uma das opções, pressione a tecla  (Enter) para confirmar a ação.

6.2.4 - Bloqueando e Desbloqueando o Teclado Frontal

Caso o usuário deseje bloquear ou desbloquear o teclado frontal, basta pressionar as teclas  e  simultaneamente durante 4 segundos quando o I-210T estiver em operação normal. Escolha através das teclas  ou  as opções *Y.LoCt* (Bloqueia) e *n.LoCt* (Libera) e pressione a tecla  para confirmar a seleção.

6.2.5 - Indicação das Principais Variáveis

O I-210T possui a funcionalidade de indicar na tela principal, as variáveis leitura analógica (ANALOG), totalização parcial (TOT.PARC) e totalização acumulada (TOT.ACUM).

.Para a troca destas indicações, basta pressionar a tecla , assim as variáveis serão indicadas na sequência acima.

6.2.6 - Indicação da Temperatura Ambiente

O I-210T possui a funcionalidade de indicar a temperatura ambiente tanto em graus Celsius como em Fahrenheit, conforme configurado no Menu Entrada → Sub-Menu UN.TEMP.

Mantenha pressionado a tecla  quando o I-210T estiver em operação normal. Ao soltar a tecla o I-210T voltará a indicar a variável de processo normalmente.

6.2.7 - Indicação do valor de entrada da curva de linearização

Caso o usuário tenha habilitado a linearização do sinal de entrada, através do Menu de Entrada → Sub Menu LINER → ON, poderá ser visualizado o valor de entrada da curva de

linearização no display frontal. Para isto, basta pressionar e manter pressionado a tecla  quando o I-210T estiver em operação normal. Ao soltar a tecla o I-210T voltará a indicar a variável de processo normalmente.

7 - CONFIGURAÇÃO

7.1 - DETALHAMENTO DOS SUB-MENUS

7.1.1 - Menu Entrada

Sub-Menu	Parâmetro	Descrição
m.5Et	tc J	Seleciona o tipo de entrada (variável de processo), como Termopar tipo J, K, T, R, S, E, N, B, PT-100, 0 à 20 mA, 4 à 20 mA, 0 à 100 mV, 0 à 5 V, 0 à 10 V, Lógica (Nível Lógico), Desabilita Entrada e Frequência, respectivamente.
	tc K	
	tc E	
	tc R	
	tc S	
	tc B	
	tc N	
	tc B	
	Pt 100	
	0.207A	
	4.207A	
	1007U	
	5 U	
	10 U	
	Lo9 iC	
oFF		
FrE9		
un.tEP	C	Indicação da temperatura ambiente em graus Celsius (C) ou Fahrenheit (F).
	F	Esta função é utilizada quando pressionado a tecla  (Vide página 14, item 6.2.5 – Indicação da Temperatura Ambiente) ou quando selecionado algum tipo de Termopar ou PT-100 como sensor de entrada (Sub-Menu m.5Et).
m.FLo	0 à 32767	Limite inferior do sinal de frequência* para conversão em unidade de engenharia. OBS.: Utilizar apenas quando entrada de frequência.
m.FHi	0 à 32767	Limite superior do sinal de frequência* para conversão em unidade de engenharia. OBS.: Utilizar apenas quando entrada de frequência.

INDICADOR TOTALIZADOR UNIVERSAL MODBUS

En9.Lo	-9999 à 32767	Valor Mínimo da unidade de engenharia (Indicação do Display).
En9.Hi	-9999 à 32767	Valor Máximo da unidade de engenharia (Indicação do Display).
dP.Pos	00000	Ajusta a posição do ponto decimal para o valor da entrada (variável de processo) e da escala de engenharia.
	0000.1	
	000.02	
	00.003	
	0.0004	
oF.5Et	-9999 à 32767	Configura o valor de Off-set da Indicação. O valor selecionado neste parâmetro será somado (ou subtraído, caso for negativo) à Unidade de Engenharia.
Filt.	10 à 100	Filtro digital de Entrada. Este filtro fará a média aritmética dos valores de entrada conforme configurado neste parâmetro. Por exemplo, se o usuário configurar este parâmetro como 20, o I-210T irá mostrar no display frontal o resultado da média aritmética das 20 primeiras leituras do sinal de entrada.
LinER	oFF	Habilita (on) ou desabilita (oFF) a Linearização do sinal de entrada.
	on	
bu.SEL	oFF	Seleciona o tipo de atuação do Burn Out. O Burn Out é acionado quando o valor de entrada ultrapassa o valor da escala de engenharia configurado, assim, ao invés de um valor flutuante o I-210T indica under quando a escala ultrapassa o valor inferior e upper quando ultrapassa o valor superior. O usuário poderá escolher, neste parâmetro, desabilitar o Burn Out (oFF), acionar apenas o limite inferior (Lo), acionar apenas o limite superior (Hi) ou acionar ambos os limites, inferior e superior (Hi, Lo).
	Lo	
	Hi	
	Lo Hi	
bu.Lo	-9999 à 32767	O valor inserido neste campo será escrito na tabela ModBus quando for acionado o limite inferior de Burn Out.
bu.Hi	-9999 à 32767	O valor inserido neste campo será escrito na tabela ModBus quando for acionado o limite superior de Burn Out.

*A Entrada de Sinais de Frequência pode ser originada por tacogeradores ou sensores magnéticos (pick-up). Para ajuste da indicação no visor em relação à entrada, os seguintes cálculos podem ser feitos:

$$f = \frac{n \times p}{60}$$

Onde:

n = rotação da roda dentada em RPM (rotações por minuto)

p = número de dente da roda dentada (para sensores magnéticos tipo pick-up) **ou** número de pares de pólos do tacogerador

7.1.2 - Menu Alarmes

O I-210T possui dois alarmes totalmente configuráveis pelo usuário que podem ser associados a dois relés do tipo SPDT (contato C-NA-NF – Comum, Normalmente Aberto e Normalmente Fechado).

O usuário irá encontrar neste Menu configurações de Set-Point de alarme, tipo de atuação de alarme, histerese, tempo de atuação e espera do alarme. Os alarmes são indicados visualmente através dos LED's AL1 e AL2 no frontal do equipamento.

Sub-Menu	Parâmetro	Descrição
F _U .AL 1	OFF	Desabilita o alarme 1.
	L ₀	Atua o alarme 1 quando o valor da entrada (variável de processo) estiver menor que o Set-Point configurado previamente.
	H ₁	Atua o alarme 1 quando o valor da entrada (variável de processo) estiver maior que o Set-Point configurado previamente.
	d _{IF}	Atua o alarme 1 quando o valor da entrada (variável de processo) estiver diferente do range resultante da soma entre o Set-Point mais e menos a Histerese.
	P.dEt	Atua o alarme quando o valor da totalização parcial for igual ou maior que o valor de setpoint.
HY.AL 1	-9999 à 32767	Histerese do alarme 1. Define a diferença entre o valor em que o alarme 1 é acionado e desacionado.
AL 1.t 1	0 à 1000 s	Tempo de atuação do alarme 1 (T1). [Vide item 7.1.2.2] O valor configurado neste parâmetro será o tempo em que o alarme 1 ficará acionado após a ocorrência do mesmo.
AL 1.t 2	0 à 1000 s	Tempo de espera (delay) do alarme 1 (T2). [Vide item 7.1.2.2] O valor configurado neste parâmetro será o tempo em que o I-210T irá esperar antes de atuar o alarme 1.
SP.AL 1	-9999999 à 9999999	Set-Point do alarme 1. Define o ponto de acionamento do alarme 1 conforme a função configurada no parâmetro seguinte.
F _U .AL 2	OFF	Idem ao Sub-Menu F _U .AL 1, porém, configura a atuação do alarme 2.
	L ₀	
	H ₁	
	d _{IF}	
	P.dEt	
HY.AL 2	-9999 à 32767	Histerese do alarme 2. Define a diferença entre o valor em que o alarme 2 é acionado e desacionado.
AL 2.t 1	0 à 1000 s	Tempo de atuação do alarme 2 (T1). [Vide item 7.1.2.2] O valor configurado neste parâmetro será o tempo em que o alarme 2 ficará acionado após a ocorrência do mesmo.

AL2.T2	0 à 1000 s	Tempo de espera (delay) do alarme 2 (T2). <i>[Vide item 7.1.2.2]</i> O valor configurado neste parâmetro será o tempo em que o I-210T irá esperar antes de atuar o alarme 2.
SP.AL2	-9999999 à 9999999	Set-Point do alarme 2. Define o ponto de acionamento do alarme 2 conforme a função configurada no parâmetro seguinte.

7.1.2.1 - Atuação dos Alarmes

A Figura 3 exemplifica melhor o funcionamento da atuação dos alarmes que o I-210T pode oferecer ao usuário.



Figura 3 – Modo de atuação dos alarmes AL1 e AL2

7.1.2.2 - Temporização dos Alarmes

O indicador I-210T permite a programação da Temporização dos Alarmes, onde o usuário pode estabelecer atrasos no disparo do alarme, apenas um pulso no momento do disparo ou fazer com que o disparo aconteça na forma de pulsos sequenciais. As figuras mostradas na Tabela 2 representam bem estas funções. Para que os alarmes tenham operação normal, sem temporizações, basta programar T1 e T2 com valor 0 (zero).

Os Sinalizadores Luminosos associados aos alarmes (AL1 e AL2) acendem sempre que ocorre a condição de alarme, independentemente do estado atual do relé de saída, que pode estar desenergizado momentaneamente em função da temporização.

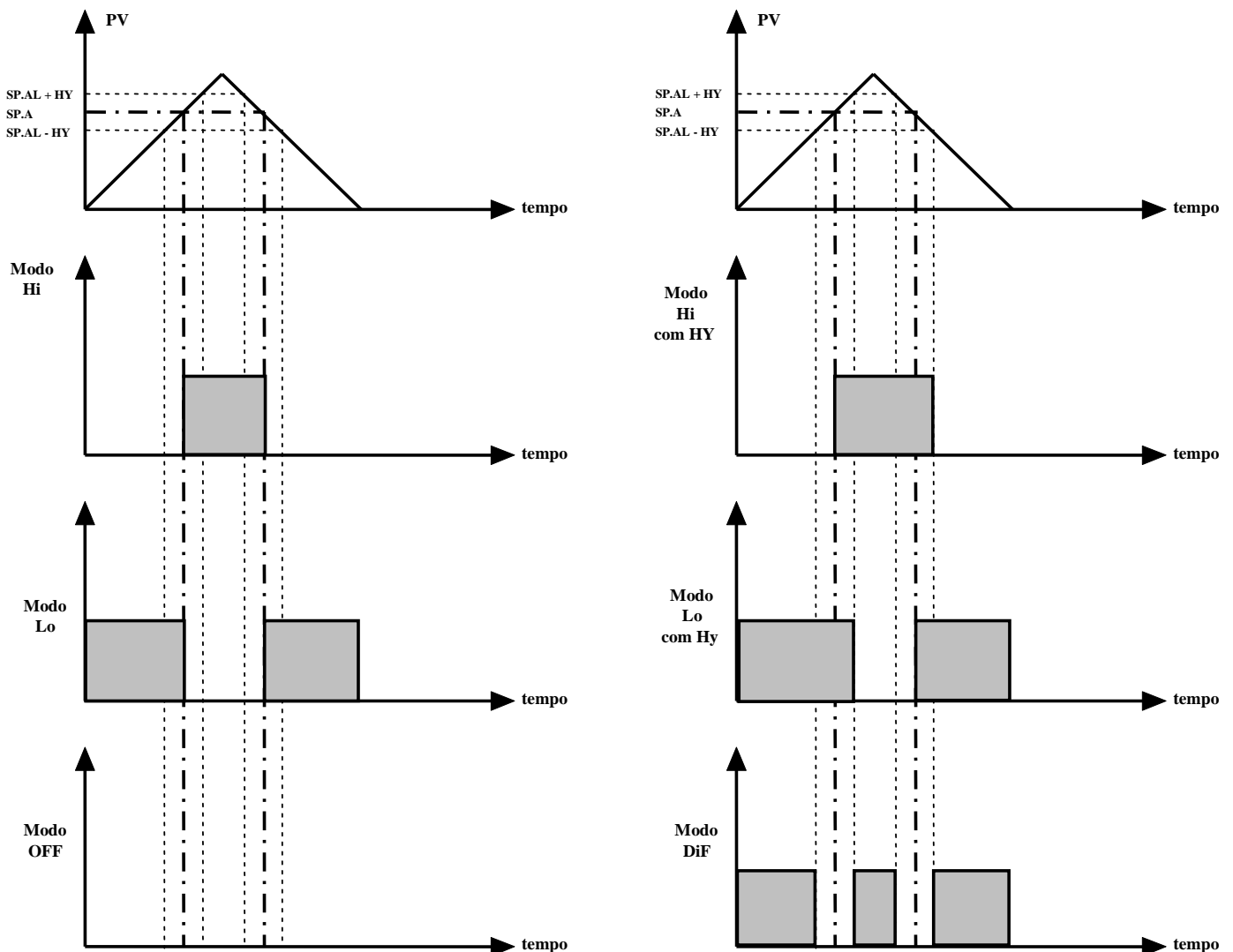
Função Avançada	T1	T2	Atuação
Operação normal	0	0	
Atraso	0	1 à 1000 s	
Pulso	1 à 1000 s	0	
Oscilador	1 à 1000 s	1 à 1000 s	

Tabela 2 - Temporização dos Alarmes

OBS: Quando o alarme estiver atribuído à totalização e o pré-determinador estiver em modo automático, à temporização dos relés de alarme somente funcionam no modo **Pulso**.

7.1.3 - Menu Saída

O indicador I-210T apresenta uma saída analógica isolada para a retransmissão da Entrada (variável de processo) em 0 à 20 mA ou 4 à 20 mA, disponível nos terminais do painel traseiro do equipamento.

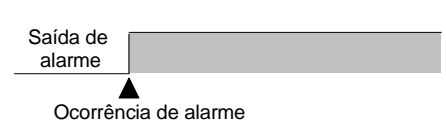
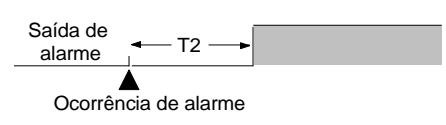
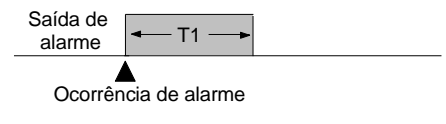
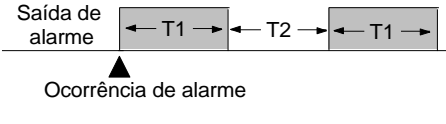
A retransmissão está sempre habilitada, não necessitando a intervenção do usuário para ligá-la ou desligá-la.

Sub-Menu	Parâmetro	Descrição
ou.5Et	E0.207	<p>Seleciona o tipo de Retransmissão (saída), podendo variar entre 0 à 20 mA (utilizando a escala de engenharia), 4 à 20 mA (utilizando a escala de engenharia), 0 à 20 mA (utilizando os limites inferiores e superiores) e 4 à 20 mA (utilizando os limites inferiores e superiores).</p> <p>OBS.: Ao configurar este Sub-Menu com o parâmetro E0.207 ou E4.207 o usuário determina que a retransmissão será proporcional aos valores de engenharia Hi e Low, configuradas posteriormente no Menu de Entradas. Porém, ao configurar com o parâmetro L0.207 ou L4.207, o usuário determinará então que a retransmissão será proporcional aos valores estipulados nos parâmetros ou.LoL e ou.HiL abaixo.</p>
	E4.207	
	L0.207	
	L4.207	
ou.LoL	-9999 à 32767	<p>Ajuste do limite inferior de retransmissão da entrada (variável de processo), configurado como unidade de engenharia.</p> <p>OBS.: Utilizado apenas quando selecionado L0.207 ou L4.207.</p>
ou.HiL	-9999 à 32767	<p>Ajuste do limite superior de retransmissão da entrada (variável de processo), configurado como unidade de engenharia.</p> <p>OBS.: Utilizado apenas quando selecionado L0.207 ou L4.207.</p>
UA.5E9	-9999 à 32767	<p>Unidade de engenharia de segurança.</p> <p>O valor ajustado neste parâmetro será escrito na retransmissão quando houver estouro de escala (Burn Out) da entrada (variável de processo).</p>
o.2Er0	-100 à 100	<p>Ajuste do Zero da calibração.</p> <p>Corrige o valor inferior da calibração do equipamento.</p> <p>OBS.: Para voltar a calibração de fábrica, basta escrever 0 (zero) neste parâmetro.</p>
o.SPAn	-100 à 100	<p>Ajuste do Span da calibração.</p> <p>Corrige o valor superior da calibração do equipamento.</p> <p>OBS.: Para voltar a calibração de fábrica, basta escrever 100 neste parâmetro.</p>

7.1.4 - Menu Linearização

Neste Menu é possível definir até 20 pontos para se linearizar o sinal de entrada e/ou o sinal de saída (retransmissão). A forma de linearização baseia-se em segmentos de retas definidas por estes 20 pontos, configuráveis pelo usuário.

O indicador apresenta dois tipos de sinais de entrada que permitem uma linearização personalizada, isto é, o usuário pode configurar o aparelho de modo a conseguir indicações exatas, para sinais elétricos com características não lineares, e sempre crescentes.

Sub-Menu	Parâmetro	Descrição
L.in01 até L.in20	-9999 à 32767	Linearização do sinal de entrada (variável de processo). Pode ser ajustado entre o mínimo e o máximo da unidade de engenharia definidos pelo usuário (vide página 17, parâmetros Eng.Lo e Eng.Hi).
L.out01 até L.out20	-9999 à 32767	Linearização do sinal de saída em unidade de engenharia que será mostrada no display.

Quando selecionado o parâmetro L0.207 ou L4.207 (no Menu Saída → Sub-Menu ou.5Et), o indicador cria o Ciclo de Linearização Personalizado. O sinal de entrada deve ser dividido em segmentos (máximo de 20), definido de modo a minimizar o erro entre o sinal de entrada e a correspondente indicação. No Ciclo de Linearização Personalizado, o usuário encontra o parâmetro L.in01, que corresponde ao ponto de início do primeiro segmento, onde deve-se definir o valor mínimo do sinal de entrada. Em seguida, L.in02, é o ponto de início do segundo segmento e assim sucessivamente, até o parâmetro L.in20, que corresponde ao último segmento. Em seguida, temos L.out01, que corresponde à indicação desejada para este primeiro ponto (saída). Logo após vem L.out02, que é a indicação desejada para o segundo ponto e assim sucessivamente até L.out20. Em L.in01, deve-se sempre definir o valor mínimo igual a Eng.Lo. Para linearizações que não necessitem de todos os 20 segmentos, basta definir o valor máximo em Eng.Hi no último ponto de linearização.

Observação: Os parâmetros Limite Inferior de Indicação e Limite Superior de Indicação devem ser definidos antes destas configurações de Linearização Personalizada, e devem coincidir com os extremos da indicação desejada.

7.1.5 - Menu Comunicação ModBus

Neste Menu o usuário poderá alterar os parâmetros da comunicação ModBus/RTU e adequar o I-210T à sua arquitetura de rede.

Sub-Menu	Parâmetro	Descrição
<i>C.Adr</i>	1 à 255	Identificação do endereço do escravo, na rede ModBus/RTU (ID).
<i>C.brt</i>	9600	Taxa de transferência de dados na rede serial ModBus/RTU (velocidade de comunicação). Unidade em bps (bits por segundo).
	19200	
	38400	
	57600	
	115200	
<i>C.PARy</i>	<i>EUEn</i>	Integridade do bit recebido (Paridade).
	<i>odd</i>	Pode ser configurado como Par (<i>EUEn</i>), Ímpar (<i>odd</i>) ou Nenhum (<i>nonE</i>).
	<i>nonE</i>	
<i>C.dELY</i>	0 à 200 ms	Delay de Resposta. É o intervalo de tempo entre a pergunta e resposta do protocolo ModBus/RTU. OBS.: A alteração deste parâmetro pode prejudicar a comunicação do equipamento. Certifique-se de que a alteração é realmente necessária antes de executá-la.

7.1.6 - Menu Totalização

Neste Menu o usuário poderá alterar os parâmetros da totalização e do pré-determinador.

Sub-Menu	Parâmetro	Descrição
<i>t.EnAb</i>	<i>on</i>	Habilitar Totalização
	<i>oFF</i>	Desabilitar Totalização
<i>t.PCon</i>	<i>A. on</i>	Habilitar o modo automático para o pré-determinador
	<i>A. oFF</i>	Desabilitar o modo automático para o pré-determinador
<i>t.rESE</i>	<i>rEtUr</i>	Retorna ao menu sem resetar as variáveis
	<i>PARC</i>	Reseta a totalização parcial
	<i>toRAL</i>	Reseta a totalização acumulada
	<i>to PA</i>	Reseta a totalização parcial e acumulada
<i>t.CoUn</i>	0 à 32767	É um fator de escala multiplicado a totalização no intervalo de tempo TEMP.
<i>t.tEiP</i>	0 à 32767	É o intervalo de tempo para multiplicar Count à totalização.

Para o I-210T iniciar a Totalização, é necessário configurar o registro T.ENAB para ON. A Totalização é a integração do sinal de entrada por um determinado tempo ela é realizada com base na porcentagem do sinal de entrada, dentro das faixas de engenharia.

A função é descrita por:

$$\text{Totalização}(t) = \text{Count} / \text{Temp} \int \text{Entrada}(t) dt$$

Como exemplo, totalizar uma vazão de 100m³/h, a fórmula ficaria assim:

$$\text{Totalização} = (1 \div 3600) \times \text{"vazão instantânea"}$$

Onde o fator de multiplicação (COUNT) é igual a 1 e o intervalo de tempo (TEMP) é igual a 3600 segundos.

Para habilitar o pré-determinador é necessário configurar a funcionalidade de alarme (FU.AL1 ou FU.AL2) para pré-determinador (P.DET). Assim as configurações de alarme, tempo de relé e setpoint estarão associados ao valor da totalização parcial.

Quando as configurações do pré-determinador (T.PCON) estiver com o modo automático habilitado (A.ON) e quando o valor da totalização parcial atingir o valor de setpoint, o valor da totalização parcial será reiniciado e as configurações do alarme serão executadas. Quando as configurações do pré-determinador (T.PCON) estiver com o modo automático desabilitado (A.OFF) e quando o valor da totalização parcial atingir o valor de setpoint, o valor da totalização parcial continuará contando e as configurações do alarme serão executadas.

A totalização acumulada só será reiniciada quando usuário resetar pelos parâmetros T.RESE e selecionar TOTAL ou TO PA.

8 - MAPA DE NAVEGAÇÃO DOS MENUS

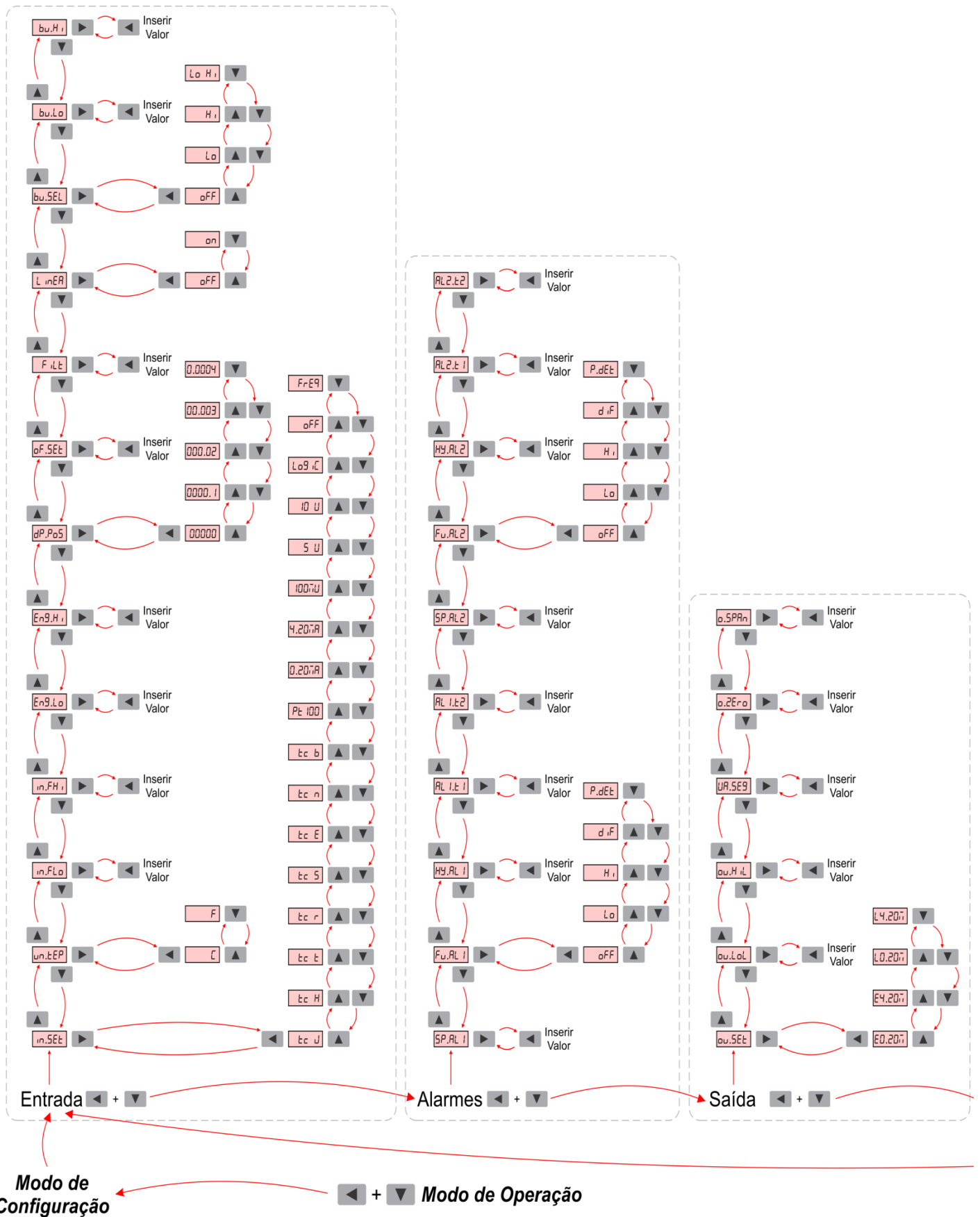

OBSERVAÇÃO:

Para sair do modo de configuração pressione as teclas ◀ e ▶ simultaneamente, em seguida escolha, através das teclas ▲ ou ▼, entre **5U.YES** (Salvar) ou **5U.NO** (Não Salvar). Após ter escolhido uma das opções, pressione a tecla ▶ (Enter) para confirmar a ação.

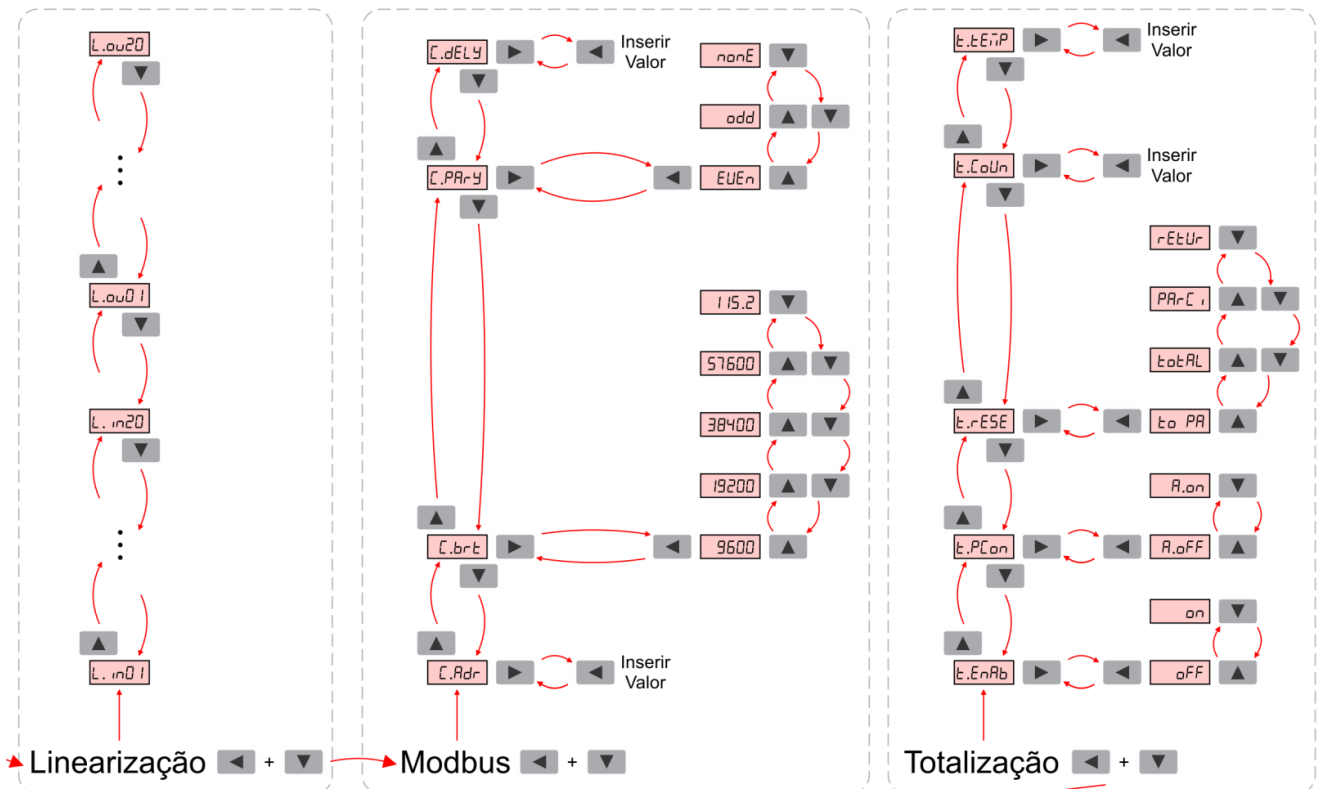

9 - TABELA MODBUS

Endereço	Offset	Mnemônico	Descrição	Default	Limite Máximo	Limite Mínimo	Leitura/Es crita Retentivo/ Não- Retentivo
40001	0	EAI1	Variável indicada no display				L
40002	1	MSA1	Status alarme 1 e 2				L
40003	2	SR01	Status Rele 1 a 2				L
40004	3	STDIV	Status Geral				L
40005	4	TAMB	Temperatura Ambiente (Compensação TC)		120.0	-40.0	L
40006	5	R101	Valor Saída Analógica	0	100.0	0	L
40007	6	LDREL	Liga e Desliga Rele 1 a 2	0	8	0	L/E
Configuração da Comunicação							
40008	7	ID	Endereço do equipamento	1	255	0	L/E R
40009	8	BR0	Baud Rate	1	4	0	L/E R
40010	9	PAR0	Paridade	2	2	0	L/E R
40011	10	DR0	Delay de resposta	10	100	0	L/E R
Tipos de Entrada							
40012	11	TYPIN	Tipo de Entrada	13	16	0	L/E R
40013	12	UNTMP	Unidade para temperatura	0	1	0	L/E R
40014	13	FMNIN	Frequência Mínima de entrada	0	30000	0	L/E R
40015	14	FMXIN	Frequência Máxima de entrada	30000	30000	0	L/E R
40016	15	ENGLO	Unidade de eng. Mínima	0	30000	-9999	L/E R
40017	16	ENGHI	Unidade de eng. Máxima	30000	30000	-9999	L/E R
40018	17	ENGDP	Ponto Decimal Canal	0	3	0	L/E R
40019	18	OFSIN	Offset	0	30000	-9999	L/E R
40020	19	FLTIN	Filtro De Entrada	1	100	0	L/E R
40021	20	LINON	Liga Linearização	1	1	0	L/E R
40022	21	BRSEL	Seleciona Burn-Out	1	3	0	L/E R
40023	22	BRUNDER	Burn-Out valor abaixo limite	1	30000	-9999	L/E R
40024	23	BRUPPER	Burn-Out valor acima limite	1	30000	-9999	L/E R
Configuração Alarme 1							
40025	24	TPAL1	Tipo Alarme 1	0	3	0	L/E R
40026	25	HTAL1	Histerese Alarme 1	15	30000	-9999	L/E R
40027	26	T1AL1	Tempo 1 Alarme 1	0	100	0	L/E R
40028	27	T2AL1	Tempo 2 Alarme 1	0	100	0	L/E R
40029	28	SPAL1	Set Point Low Alarme 1	0	32767	-32768	L/E R
40030	29	SPAL1H	Set Point High Alarme 1	0	1525	-153	L/E R
Configuração Alarme 2							
40031	30	TPAL2	Tipo Alarme 2	0	3	0	L/E R
40032	31	HTAL2	Histerese Alarme 2	0	30000	0	L/E R
40033	32	T1AL2	Tempo 1 Alarme 2	0	100	0	L/E R
40034	33	T2AL2	Tempo 2 Alarme 2	0	100	0	L/E R
40035	34	SPAL2	Set Point Low Alarme 2	0	32767	-32768	L/E R
40036	35	SPAL2H	Set Point High Alarme 2	0	1525	-153	L/E R
Entrada Linearização							
40037	36	LIN_IN_01	Valor de entrada para linearização Ponto 1	0	30000	-9999	L/E R
40038	37	LIN_IN_02	Valor de entrada para linearização Ponto 2	0	30000	-9999	L/E R
40039	38	LIN_IN_03	Valor de entrada para linearização Ponto 3	0	30000	-9999	L/E R
40040	39	LIN_IN_04	Valor de entrada para linearização Ponto 4	0	30000	-9999	L/E R

INDICADOR TOTALIZADOR UNIVERSAL MODBUS

Endereço	Offset	Mnemônico	Descrição	Default	Limite Máximo	Limite Mínimo	Leitura/Es crita Retentivo/ Não- Retentivo
40041	40	LIN_IN_05	Valor de entrada para linearização Ponto 5	0	30000	-9999	L/E R
40042	41	LIN_IN_06	Valor de entrada para linearização Ponto 6	0	30000	-9999	L/E R
40043	42	LIN_IN_07	Valor de entrada para linearização Ponto 7	0	30000	-9999	L/E R
40044	43	LIN_IN_08	Valor de entrada para linearização Ponto 8	0	30000	-9999	L/E R
40045	44	LIN_IN_09	Valor de entrada para linearização Ponto 9	0	30000	-9999	L/E R
40046	45	LIN_IN_10	Valor de entrada para linearização Ponto 10	0	30000	-9999	L/E R
40047	46	LIN_IN_11	Valor de entrada para linearização Ponto 11	0	30000	-9999	L/E R
40048	47	LIN_IN_12	Valor de entrada para linearização Ponto 12	0	30000	-9999	L/E R
40049	48	LIN_IN_13	Valor de entrada para linearização Ponto 13	0	30000	-9999	L/E R
40050	49	LIN_IN_14	Valor de entrada para linearização Ponto 14	0	30000	-9999	L/E R
40051	50	LIN_IN_15	Valor de entrada para linearização Ponto 15	0	30000	-9999	L/E R
40052	51	LIN_IN_16	Valor de entrada para linearização Ponto 16	0	30000	-9999	L/E R
40053	52	LIN_IN_17	Valor de entrada para linearização Ponto 17	0	30000	-9999	L/E R
40054	53	LIN_IN_18	Valor de entrada para linearização Ponto 18	0	30000	-9999	L/E R
40055	54	LIN_IN_19	Valor de entrada para linearização Ponto 19	0	30000	-9999	L/E R
40056	55	LIN_IN_20	Valor de entrada para linearização Ponto 20	0	30000	-9999	L/E R
Saída Linearização							
40057	56	LIN_OUT_01	Valor de Saída para linearização Ponto 1	0	30000	-9999	L/E R
40058	57	LIN_OUT_02	Valor de Saída para linearização Ponto 2	0	30000	-9999	L/E R
40059	58	LIN_OUT_03	Valor de Saída para linearização Ponto 3	0	30000	-9999	L/E R
40060	59	LIN_OUT_04	Valor de Saída para linearização Ponto 4	0	30000	-9999	L/E R
40061	60	LIN_OUT_05	Valor de Saída para linearização Ponto 5	0	30000	-9999	L/E R
40062	61	LIN_OUT_06	Valor de Saída para linearização Ponto 6	0	30000	-9999	L/E R
40063	62	LIN_OUT_07	Valor de Saída para linearização Ponto 7	0	30000	-9999	L/E R
40064	63	LIN_OUT_08	Valor de Saída para linearização Ponto 8	0	30000	-9999	L/E R
40065	64	LIN_OUT_09	Valor de Saída para linearização Ponto 9	0	30000	-9999	L/E R
40066	65	LIN_OUT_10	Valor de Saída para linearização Ponto 10	0	30000	-9999	L/E R
40067	66	LIN_OUT_11	Valor de Saída para linearização Ponto 11	0	30000	-9999	L/E R
40068	67	LIN_OUT_12	Valor de Saída para linearização Ponto 12	0	30000	-9999	L/E R
40069	68	LIN_OUT_13	Valor de Saída para linearização Ponto 13	0	30000	-9999	L/E R
40070	69	LIN_OUT_14	Valor de Saída para linearização Ponto 14	0	30000	-9999	L/E R
40071	70	LIN_OUT_15	Valor de Saída para linearização Ponto 15	0	30000	-9999	L/E R
40072	71	LIN_OUT_16	Valor de Saída para linearização Ponto 16	0	30000	-9999	L/E R
40073	72	LIN_OUT_17	Valor de Saída para linearização Ponto 17	0	30000	-9999	L/E R
40074	73	LIN_OUT_18	Valor de Saída para linearização Ponto 18	0	30000	-9999	L/E R
40075	74	LIN_OUT_19	Valor de Saída para linearização Ponto 19	0	30000	-9999	L/E R
40076	75	LIN_OUT_20	Valor de Saída para linearização Ponto 20	0	30000	-9999	L/E R
Saída Analógica							
40077	76	RTTYP	Tipo de Retransmissão da PV	4	4	0	L/E R
40078	77	RTMIN	Limite da Retransmissão Mínimo	0	30000	-9999	L/E R
40079	78	RTMAX	Limite da Retransmissão Máximo	0	30000	-9999	L/E R
40080	79	BURVAL	Valor da saída Analógica quando Burn-Out	0	30000	-9999	L/E R
40081	80	OUTZRADJ	Ajuste do Zero da Saída Analógica	0	5000	-5000	L/E R
40082	81	OUTSPADJ	Ajuste do Span da Saída Analógica	0	15000	5000	L/E R
40083	82	INLINVAL	Valor de entrada para linearização				L
40084	83	LOCKKEY	Trava teclado		1	0	L/E R
40085	84	TMRLOOP	Tempo restante do loop de programa		100	50	L

INDICADOR TOTALIZADOR UNIVERSAL MODBUS

Endereço	Offset	Mnemônico	Descrição	Default	Limite Máximo	Limite Mínimo	Leitura/Es crita Retentivo/ Não- Retentivo
Totalização							
40086	85	TOTENABLE	Habilita Totalização	0	1	0	L/E R
40087	86	TOTPREDET	Configura Pré-determinador	0	1	0	L/E R
40088	87	TOTRESET	Reseta totalização parcial e acumulada	0	4	0	L/E R
40089	88	TOTCOUNT	Contagem acrescentada à totalização no intervalo TOTTEMP	0	30000	0	L/E R
40090	89	TOTTEMP	Intervalo de tempo para se acrescentar TOTCOUNT à totalização	0	30000	0	L/E R
40091	90	TOTACUML	Totalização acumulada obtida ao longo do tempo. Parte Baixa	0	65535	0	L/E R
40092	91	TOTACUMH	Totalização acumulada obtida ao longo do tempo. Parte Alta	0	1525	0	L/E R
40093	92	TOTPARCL	Totalização parcial. Parte Baixa	0	65535	0	L/E R
40094	93	TOTPARCH	Totalização parcial. Parte Alta	0	1525	0	L/E R

9.1 - MÁSCARA DE BITS SOMENTE LEITURA

Bit	Função	Observações
Status Alarme – 40002		
0	Alarme 1 0 = Desligado 1 = Ligado	
1	Alarme 2 0 = Desligado 1 = Ligado	
Status Rele – 40003		
0	Rele 1 0 = Desligado 1 = Ligado	
1	Rele 2 0 = Desligado 1 = Ligado	
Status Geral – 40004		
0	Falha na memória de calibração Não implementado	
1	Burn-out Low 0 = Normal 1 = Falha	
2	Burn-out High 0 = Normal 1 = Falha	
3	Bit Não utilizado	
4	Entrada Digital 1 0 = Desligada 1 = Ligada	
5	Entrada Digital 2 0 = Desligada 1 = Ligada	

9.2 - MÁSCARA DE BITS LEITURA E ESCRITA

Valor	Função	Observações
Liga e Desliga Rele 1 a 2 – 40007		
0	Rele 1 desliga Valor 1 → desliga	
1	Rele 2 desliga Valor 1 → desliga	
2	Rele 1 Liga Valor 1 → liga	
3	Rele 2 Liga Valor 1 → liga	
Baud Rate – 40009		
0	9600	
1	19200	
2	38400	
3	57600	
4	115200	
Paridade – 40010		
0	EVEN	
1	ODD	
2	NONE	
Tipo de Entrada – 40012		
0	J	
1	K	
2	T	
3	R	
4	S	
5	E	
6	N	
7	B	
8	PT100	
9	0–20 mA	
10	4–20 mA	
11	0–100 mV	
12	0–5 V	
13	0–10 V	
14	Lógica	
15	Sem Entrada	
16	Frequência	
Mascara Controle da Temperatura – 40013		
-	Temperatura Ambiente Bit 0 com valor 0 = Celsius Bit 0 com valor 1 = Fahrenheit	

Valor	Função	Observações
Linearização – 40021		
-	Linearização Bit 0 com valor 0 = Desliga Bit 0 com valo 1 = Liga	
Seleciona Burn-Out – 40022		
0	Burn-out OFF	
1	Burn-out LOW	
2	Burn-out HIGH	
3	Burn-out LOW e HIGH	
Tipo de Alarme 1 – 40025		
0	Alarme 1 OFF	Aciona Rele 1
1	Alarme 1 LOW	
2	Alarme 1 HIGH	
3	Alarme 1 DEFERENCIAL	
4	Alarme 1 TOTALIZAÇÃO	
Tipo de Alarme 2 – 40031		
0	Alarme 2 OFF	Aciona Rele 2
1	Alarme 2 LOW	
2	Alarme 2 HIGH	
3	Alarme 2 DEFERENCIAL	
4	Alarme 2 TOTALIZAÇÃO	
Tipo de Retransmissão da PV – 40077		
0	Retransmissão de 0 – 20 mA ou 0 – 10 V baseados em Span e Zero da Engenharia 40016 ~40017	
1	Retransmissão de 0 – 20 mA ou 0 – 10 V baseados em Limite máximo e mínimo 40076 ~40077	
2	Retransmissão de 4 – 20 mA ou 2 – 10 V baseados em Span e Zero da Engenharia 40016 ~40017.	
3	Retransmissão de 4 – 20 mA ou 2 – 10 V baseados em Limite máximo e mínimo 40076 ~40077.	
Habilitar Totalizador - 40086		
-	Totalização Bit 0 com valor 0 = Desligada Bit 0 com valor 1 = Ligada	
Configuração do Pré-determinador - 40087		
-	Pré-Determinador Bit 0 com valor 0 = Manual Bit 0 com valor 1 = Automático	
Reseta Totalização - 40088		
0	Estado de espera (após reset, retorna a este estado)	
1	Reseta Totalização Parcial	
2	Reseta Totalização Total	
3	Reseta Totalização Total e Parcial	

10 - INSTALAÇÃO ELÉTRICA

10.1 - BORNEIRA TRASEIRA

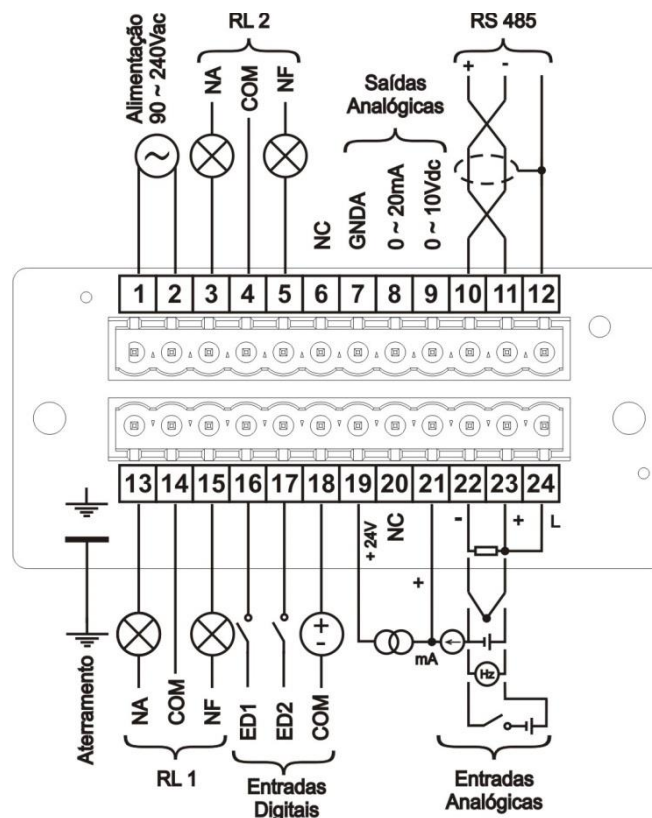

Conectores			
Pino	Função	Pino	Função
1	L1	13	Relé 1 NA
2	L2	14	Relé 1 Comum
3	Relé 2 NA	15	Relé 1 NF
4	Relé 2 Comum	16	Entrada Digital 1
5	Relé 2 NF	17	Entrada Digital 2
6	NC	18	Comum das entradas digitais (24Vdc)
7	GND Retransmissão	19	24Vdc (Positivo da Fonte Auxiliar)
8	mA Retransmissão	20	NC
9	Vdc Retransmissão	21	Entrada Analógica mA
10	485+	22	Entrada Analógica GND
11	485-	23	Entrada analógica Vdc/ mVdc e Frequência
12	TERRA 485	24	Entrada Analógica Linha RTD

OBS.: Quando utilizar a saída de tensão deve-se curto-circuitar a saída de tensão com a saída de corrente (pino 08 com 09) e utilizar esta junção como terminal positivo.

10.2 - CONEXÃO PARA SINAIS DE ENTRADA

Corrente: 0 ~ 20mA ou 4 ~ 20mA

Conexão para sensores que transmitem corrente de até 20mA de forma ativa (o sensor tem alimentação e sinal em conexões diferentes). Conectar sinal positivo no pino 21 e negativo no pino 22. **Não suporta conexão invertida.**

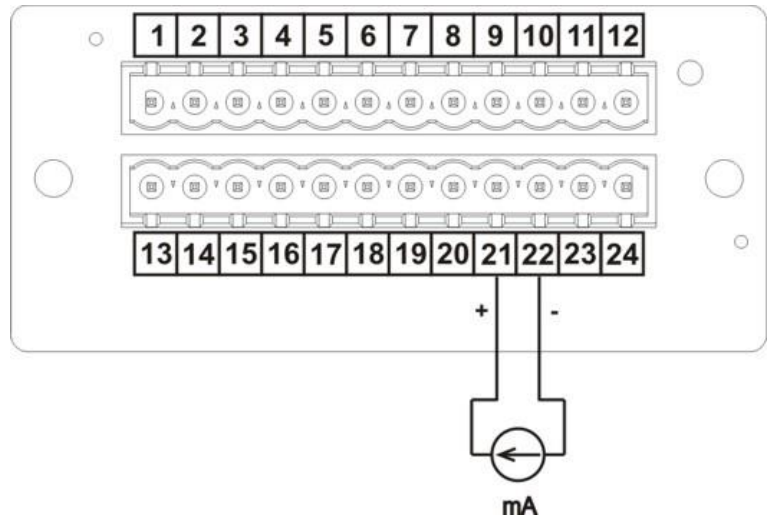

XTR: 0 ~ 20mA ou 4 ~ 20mA

Conexão para sensores que transmitem corrente de até 20mA de forma passiva (o sensor tem alimentação e sinal na mesma conexão). Conectar sinal positivo no pino 19 e negativo no pino 21.

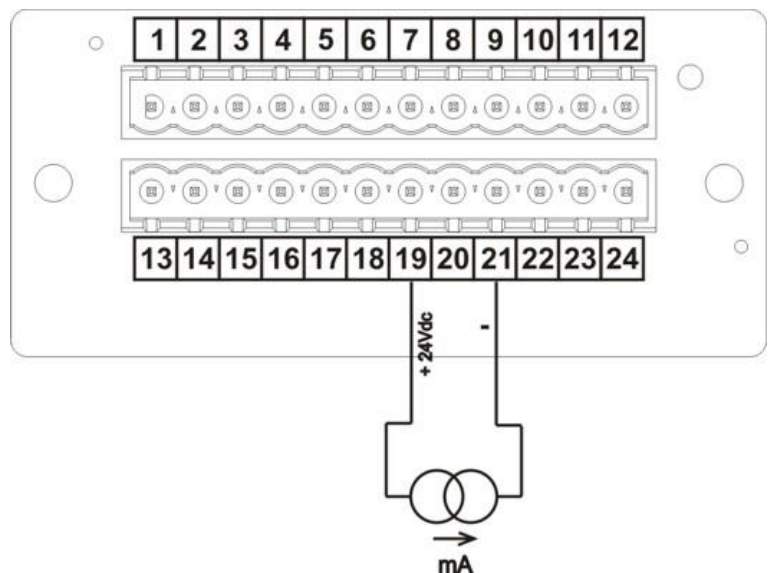

Tensão: 0 ~ 10V, 0 ~ 5V ou 0 ~ 100mV

Conexão para sensores que transmitem tensão de até 10V. Conectar sinal positivo no pino 23 e negativo no pino 22.

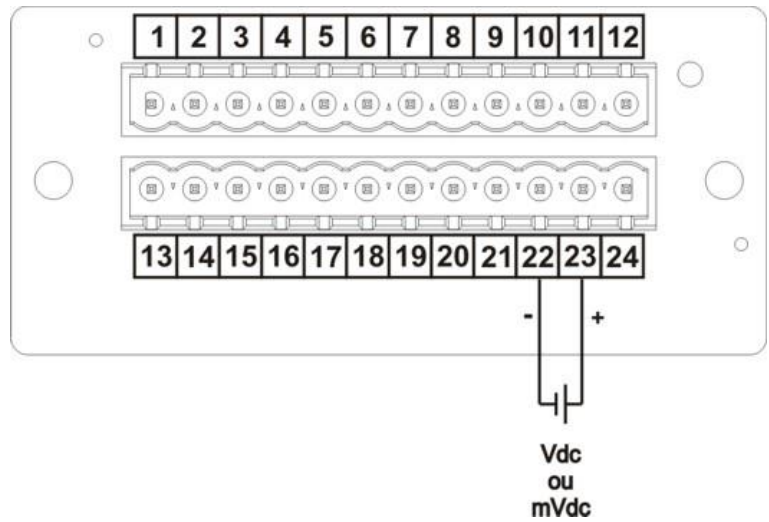

Termopar

Conexão para sensores tipo termopar J, K, T, R, S, E, N e B. Conectar sinal positivo no pino 23 e negativo no pino 22.

Com Impedância > 280Kohms

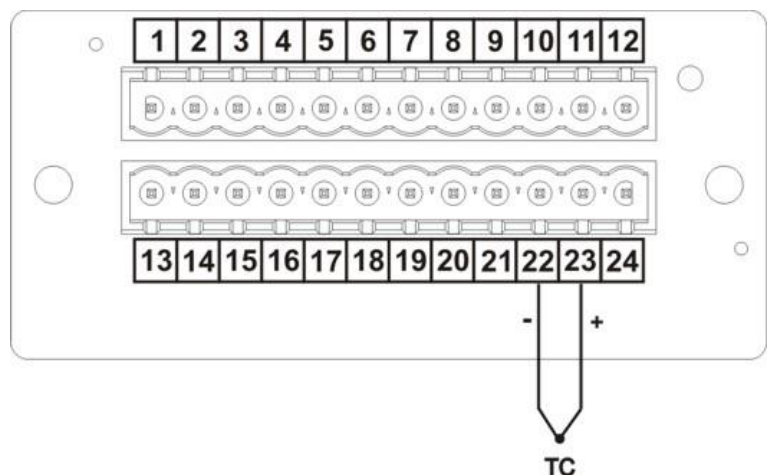

Frequência

Conexão para sensores que transmitam sinal em frequência, alternada ou continua com até 50V (pico). Conectar sinal positivo no pino 23 e negativo no pino 22. Com Impedância > 1kHz maior que 100K

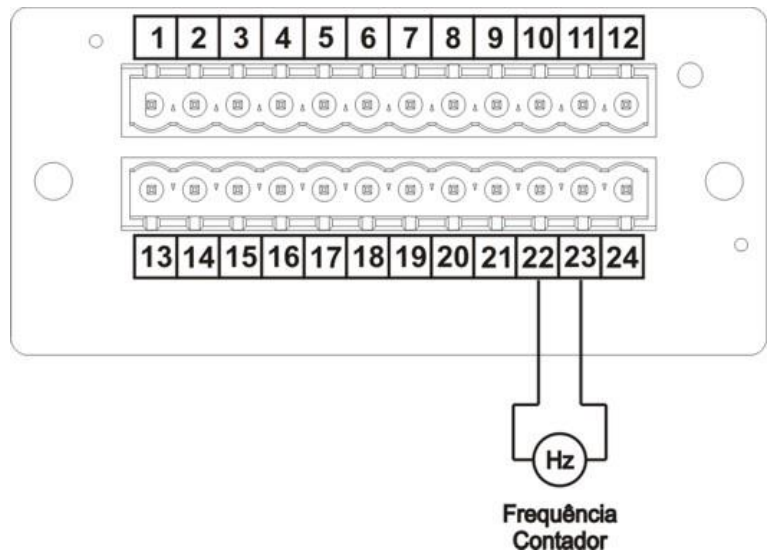

PT-100

Conexão para entrada de sensor tipo termorresistência PT-100 3 fios, com impedância máxima, incluindo cabeamento, de 440Ω. Conectar sinal negativo (fio solitário) no pino 22, sinal positivo (um dos fios paralelos) no pino 23 e linha (outro fio paralelo) no pino 24. **Não suporta conexão diferente.**

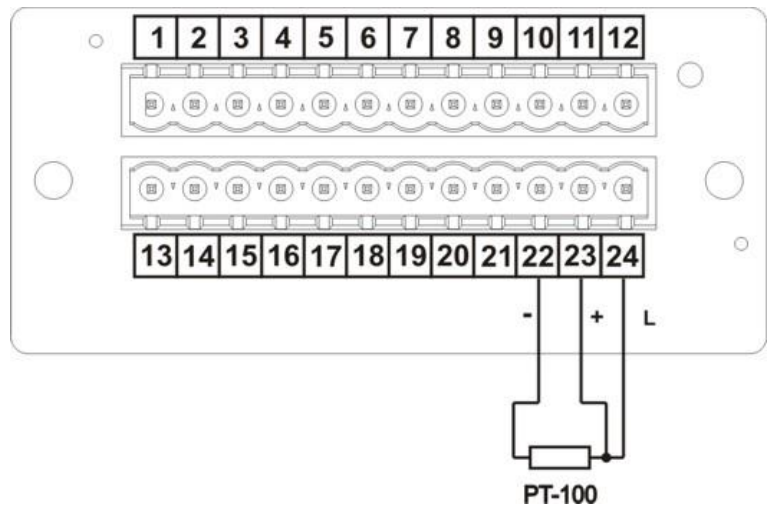

Lógica

Conexão para sensores de contato seco, ou que tenha apenas dois estados ON/OFF. A tensão máxima suportada é de **10V**. Conectar sinal positivo no pino 23 e negativo no pino 22. **Não suporta conexão invertida.**

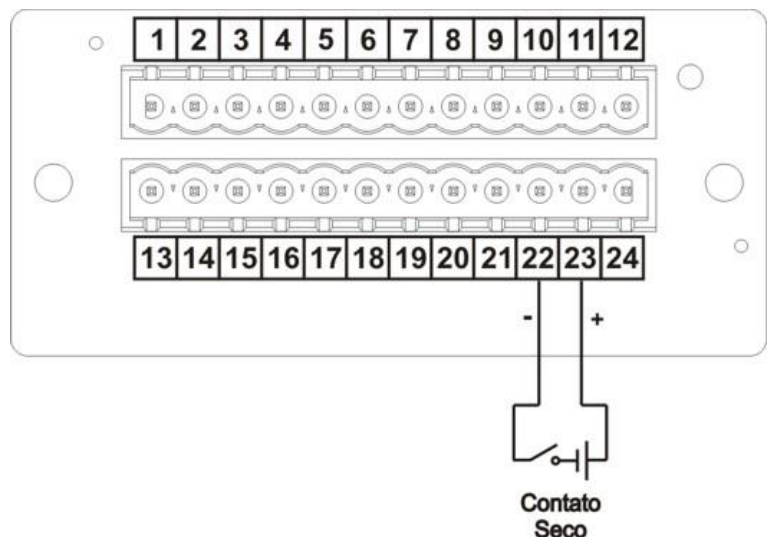

10.3 - OUTRAS CONEXÕES

Alimentação

Conexão para alimentação do equipamento entre os pinos 1 e 2.
Alimentar com tensão alternada de 90 a 240 Vac.

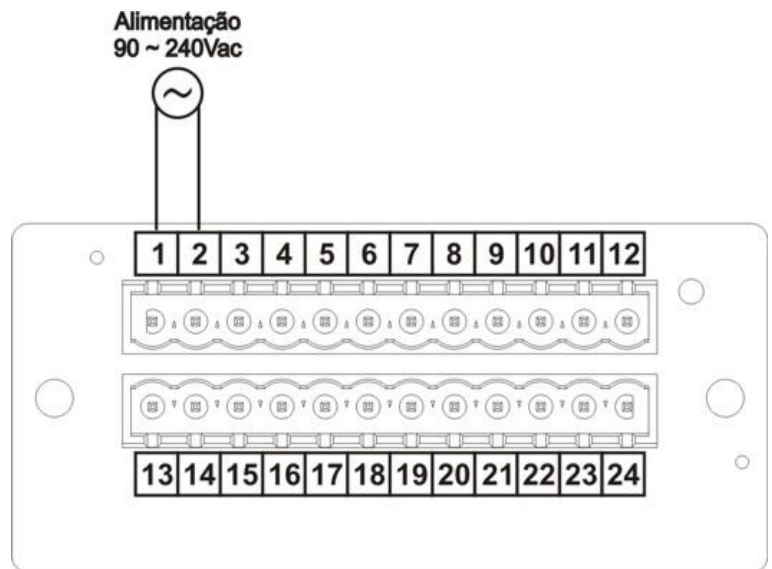

Conexões dos relés

O I-210T conta com duas saídas a RELÉ SPDT, ou seja, há um contato NA (Normalmente Aberto) e um NF (Normalmente Fechado) para cada relé.

Pinos 3, 4 e 5 para o RELÉ 1 e 13, 14 e 15 para o RELÉ 2. Não há polaridade por se tratar de um contato seco. Capacidade máxima de acionamento 3A - 220Vac cada RELÉ.

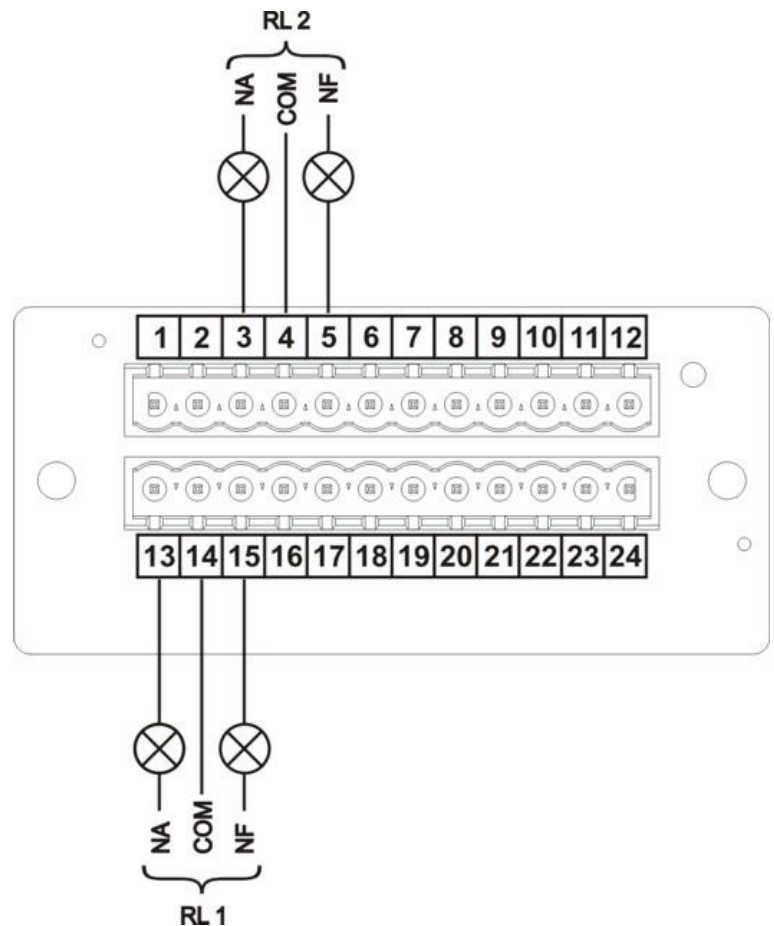

Fonte Auxiliar

O I-210T possui uma fonte auxiliar que fornece tensão estabilizada de 24Vdc, podendo alimentar cargas até uma corrente de 50mA.

Sua ligação é feita através dos bornes 19 (+) e 22 (-).

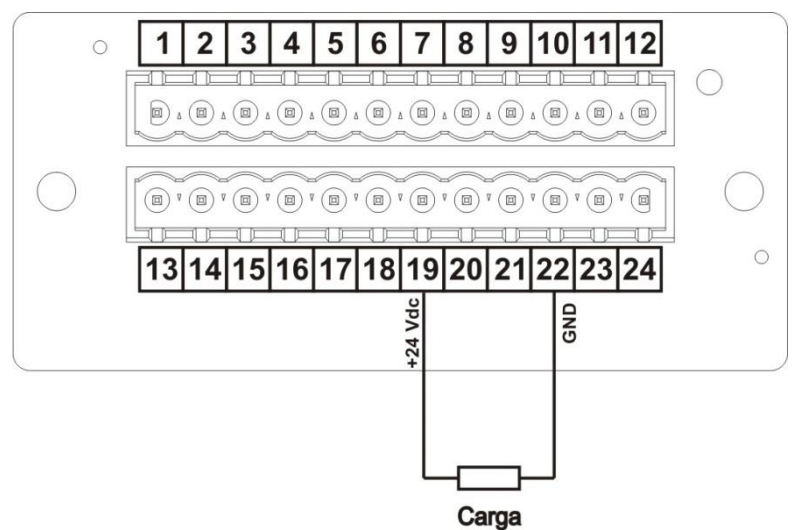

Rede RS485 ModBus

Conexão para rede RS-485 protocolo ModBus/RTU. Pinos 10 (+), 11 (-) e 12 (malha).

É aconselhável se utilizar cabo com fios trançados e malha de blindagem, aterrada em uma extremidade com comprimento máximo de 1200 metros.

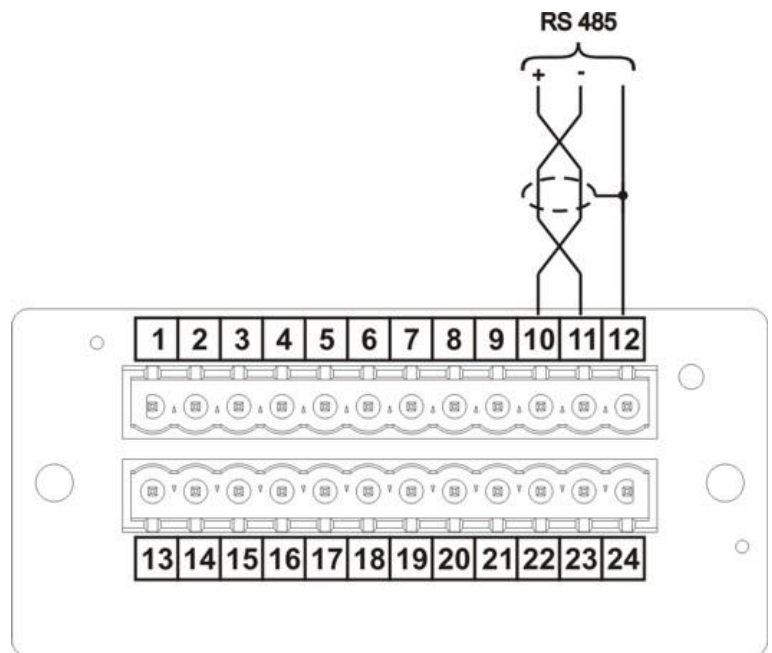

Retransmissão/Saída Analógica: 0/4 ~ 20mA

Conexão para retransmissão do sinal 0/4 ~20mA entre os pinos 7 negativo e pino 8 positivo.

OBS: Para o sinal de retransmissão é permitido utilizar apenas um tipo: corrente (mA) ou tensão (Vdc), não sendo possível a utilização simultânea de ambos os sinais.

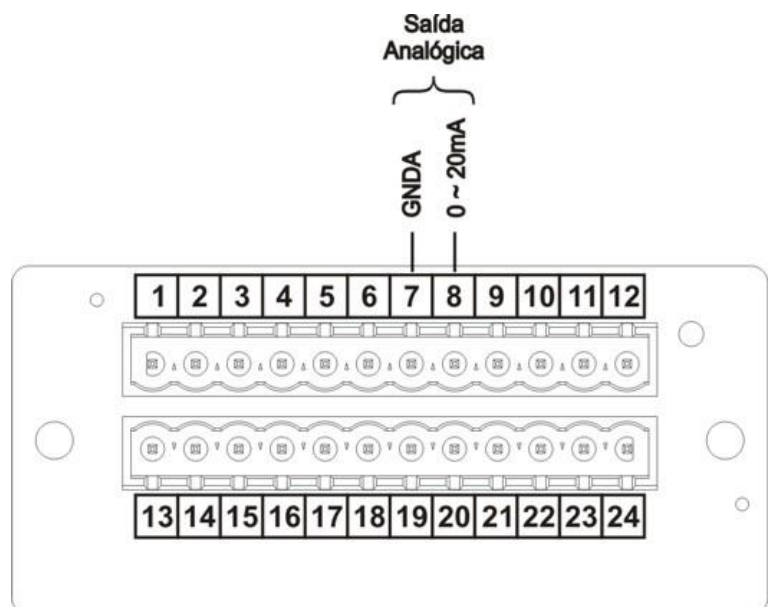

Retransmissão/Saída Analógica: 0/2 ~ 10Vdc

Conexão para retransmissão do sinal 0/2 ~ 10Vdc pinos 8 e 9 (positivo) e pino 7 (negativo).

Atenção: Ao usar a saída analógica como tensão, o usuário deverá jumper os pinos 8 e 9 e utilizar esta junção como terminal positivo.

OBS: Para o sinal de retransmissão é permitido utilizar apenas um tipo: corrente (mA) ou tensão (Vdc), não sendo possível a utilização simultânea de ambos os sinais.

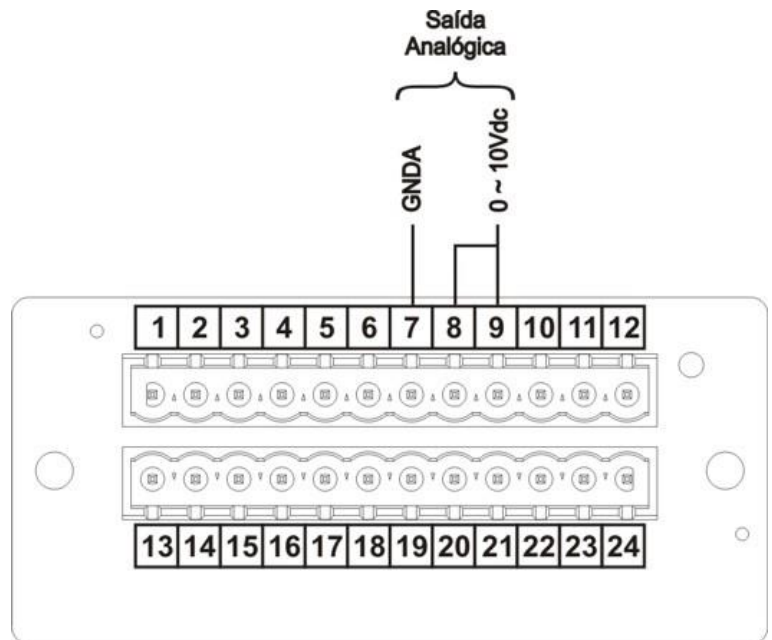

Entradas Digitais

Conexão para as entradas digitais. Pinos 16 (-), 17 (-) e 18 (+).

São entradas isoladas com acopladores óticos. É necessário alimenta-la com uma fonte externa no pino 18 (de 12Vdc à 24Vdc) e para acionar é preciso aterrar o pino 16 (entrada 1) ou o pino 17 (entrada 2) com o terra da alimentação externa.

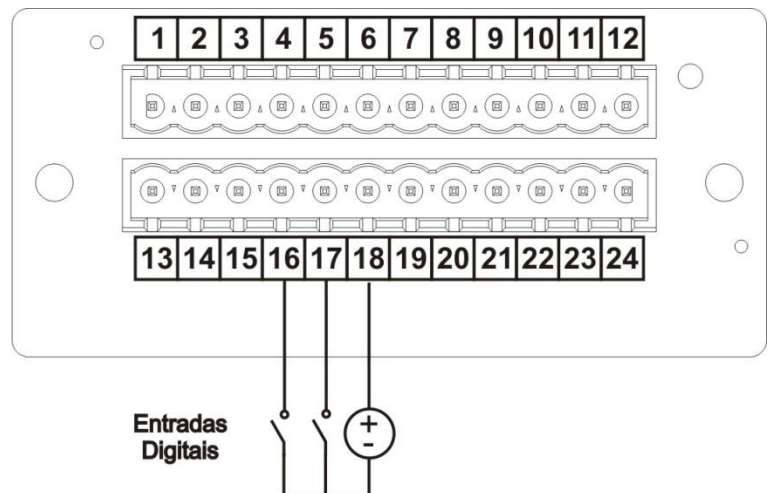



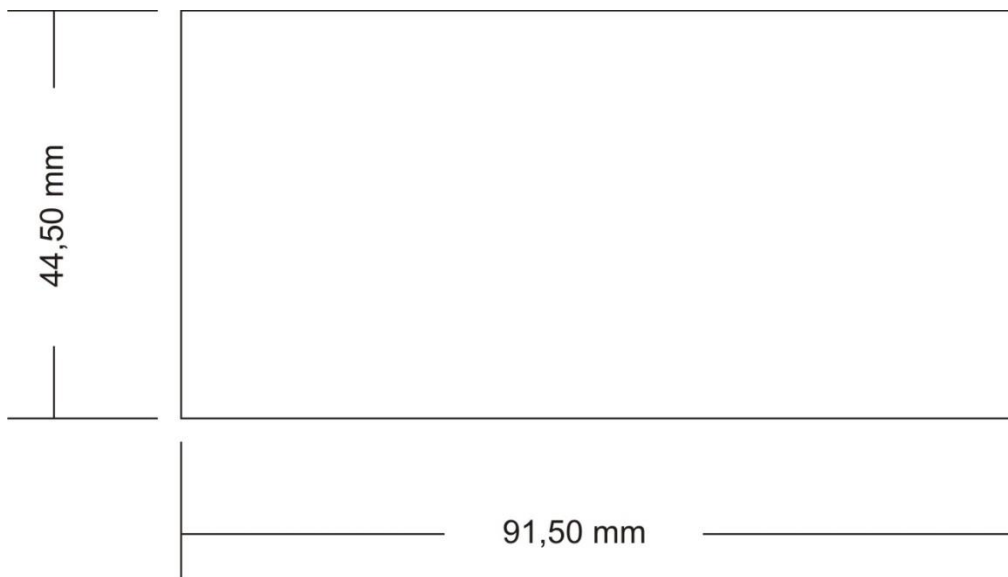

11 - INSTALAÇÃO MECÂNICA

11.1 - RECORTE PARA PAINEL



12 - RECOMENDAÇÕES

É recomendado ao usuário que somente utilize ferramentas apropriadas pra a instalação e manutenção do seu I-210T.

<p>Nos bornes de conexão é imprescindível a utilização de chave de fenda do tipo “borne” ou 1/8 com diâmetro máximo de 3mm, pois é o formato ideal e não danificará orifício de conexão do I-210T.</p>	 <p>Chave não recomendada</p>	 <p>Chave recomendada</p>
<p>É recomendado a crimpagem de todos os fios que serão conectados ao I-210T com terminal tipo agulha pré-isolado ou terminal tipo Ilhós para cabos de 0,5 ~ 1,5mm².</p>	<p>Terminal Agulha</p> 	<p>Terminal Ilhós</p> 

O I-210T foi projetado para ser instalado no frontal de painéis. Deve-se instalá-lo em local abrigado, sem umidade ou poeira.

12.1 - CABO DE REDE RS-485

O cabo recomendado para utilização com I-210T deve possuir baixa capacitância por metro, baixa indutância e baixa resistência elétrica, ou seja, é um cabo especificado para comunicação de dados a longas distâncias com altas taxas de transmissão.

É importante que o cabo de comunicação seja instalado o mais afastado possível de fontes geradoras de ruído (caso de motores, acionamentos, cabos de alta tensão).

12.1.1 - Comprimento do Cabo da Rede

O comprimento do cabo deve ser especificado de acordo com a velocidade de comunicação empregada e depende das características elétricas do cabo (resistência e tempo de subida). A máxima distância é de 1200 metros com o baud Rate de 9600.

12.1.2 - Erros na Comunicação

É importante frisar que quando houver erros de comunicação entre a I-210T e o Master da rede Modbus este problema pode ser facilmente resolvido aumentando o tempo de "Time Delay" no I-210T.

Este recuo é importante quando se utiliza equipamentos que precisam de mais tempo entre a pergunta e a resposta ou se utiliza velocidades de comunicação baixas (menores que 19200 bps).

13 - GARANTIA

O termo de garantia do fabricante assegura ao proprietário de seus equipamentos, identificados pela nota fiscal de compra, garantia de 1 (um) ano, nos seguintes termos:

1. O período de garantia inicia na data de emissão da Nota Fiscal;
2. Dentro do período de garantia, a mão de obra e componentes aplicados em reparos de defeitos ocorridos em uso normal, serão gratuitos;
3. Para os eventuais reparos, enviar o equipamento, juntamente com as notas fiscais de remessa para conserto, para o endereço de nossa fábrica em Sertãozinho, SP, Brasil. O endereço da DLG se encontra ao final deste manual;
4. Despesas e riscos de transporte correrão por conta do proprietário;
5. A garantia será automaticamente suspensa caso sejam introduzidas modificações nos equipamentos por pessoal não autorizado pela DLG, defeitos causados por choques mecânicos, exposição a condições impróprias para o uso ou violações no produto;
6. A DLG exime-se de quaisquer ônus referentes a reparos ou substituições não autorizadas em virtude de falhas provocadas por agentes externos aos equipamentos, pelo uso indevido dos mesmos, bem como resultantes de caso fortuito ou por força maior;
7. A DLG garante o pleno funcionamento dos equipamentos descritos neste manual bem como todas as operações existentes.

Anotações



<p>DLG Automação Industrial Ltda. Rua José Batista Soares, 53 Distrito Industrial – 14176-119 Sertãozinho – São Paulo – Brasil Fone: +55 (16) 3513-7400 www.dlg.com.br</p>	<p>MAN-PT-DE- I210T-01.00_16</p>	<p>INDICADOR TOTALIZADOR UNIVERSAL MODBUS I-210T</p>
<p>A DLG reserva-se no direito de alterar o conteúdo deste manual sem prévio aviso, a fim de mantê-lo atualizando com eventuais desenvolvimentos do produto.</p>		